

VELA & VELA PLUS

SMART TOILET
INODORO INTELIGENTE
WC INTELLIGENT

SKU: 473602, 473603

BEFORE YOU BEGIN

We recommend consulting a professional if you are unfamiliar with installing plumbing fixtures. Signature Hardware accepts no liability for any damage to the faucet, plumbing, sink, counter top, or for personal injury during installation.

Observe all local plumbing and building codes. Unpack and inspect the product for shipping damage. If any damage is found, contact our Customer Relations team via live chat at www.signaturehardware.com or by emailing support@signaturehardware.com.

ANTES DE COMENZAR

Le recomendamos que consulte a un profesional si no sabe cómo instalar accesorios de plomería. Signature Hardware no asume ninguna responsabilidad con respecto a los daños causados al inodoro, sistema de plomería, suelo o daños personales durante la instalación.

Cumpla con todas las normas locales de plomería y construcción.

Desempaque e inspeccione el producto para determinar si tiene daños por el envío. Si tiene daños, comuníquese con nuestro equipo de Relaciones con el Cliente por chat en directo en www.signaturehardware.com o por correo electrónico a support@signaturehardware.com.

AVANT DE COMMENCER

Nous vous recommandons de consulter un professionnel si vous n'avez pas d'expérience dans l'installation d'appareils de plomberie. Signature Hardware décline toute responsabilité en cas de dommage au robinet, à la plomberie, à l'évier, au comptoir ou de blessure corporelle lors de l'installation.

Respectez tous les codes locaux de plomberie et de construction.

Déballiez et inspectez le produit pour vérifier qu'il n'a pas été endommagé pendant le transport. Si un dommage est constaté, communiquez avec notre équipe des relations avec la clientèle au www.signaturehardware.com ou par mail support@signaturehardware.com.

GETTING STARTED

Ensure that you have gathered all the required materials that are needed for the installation.

CÓMO COMENZAR

Asegúrese de haber reunido todos los materiales necesarios para la instalación.

PREMIERS PAS

Assurez-vous d'avoir réuni tout le matériel nécessaire à l'installation.

ADDITIONAL QUESTIONS?

Still need help? Check out our Help Center at www.signaturehardware.com for product and warranty information, or contact us through live chat or by emailing support@signaturehardware.com.

¿MÁS PREGUNTAS?

Todavía necesita ayuda. Consulte nuestro Centro de Ayuda en www.signaturehardware.com para obtener información de productos y garantías o comuníquese con nosotros por chat directo o enviando un correo electrónico a support@signaturehardware.com.

D'AUTRES QUESTIONS?

Si vous avez encore besoin de l'aide. Veuillez consultez notre centre d'aide à l'adresse www.signaturehardware.com pour obtenir des informations sur les produits et la garantie ou veuillez nous contacter par clavardage en direct ou par courriel à l'adresse support@signaturehardware.com.

REVISED 07/16/2024
CODES: SHVE540S, SHVE540SP

VELA & VELA PLUS

SMART TOILET
INODORO INTELIGENTE
WC INTELLIGENT
SKU: 473602, 473603

IMPORTANT SAFEGUARDS **PROTECCIONES IMPORTANTES** **PRÉCAUTIONS IMPORTANTES**

When using electrical products, especially when children are present, basic safety precautions should always be followed, included the following: READ ALL INSTRUCTIONS BEFORE USING

Quando use aparatos eléctricos, especialmente si hay niños cerca, siempre debe seguir las precauciones básicas de seguridad, incluyendo las siguientes: LEA TODAS LAS INSTRUCCIONES ANTES USAR

Lors de l'utilisation d'appareils électriques, surtout en présence d'enfants, il faut toujours prendre des précautions de base, notamment : LIRE INTÉGRALEMENT LES CONSIGNES AVANT D'UTILISER L'APPAREIL

DANGER - To reduce the risk of electrocution:

1. Do not use while bathing.
2. Do not place or store product where it can fall or be pulled into a tub or sink.
3. Do not place in or drop into water or other liquid.
4. Do not reach for a product that has fallen into water. Unplug immediately.

PELIGRO: para reducir el riesgo de descargas eléctricas:

1. No lo use mientras se baña.
2. No coloque ni guarde el producto donde pueda caer dentro de la tina o el lavabo.
3. No lo coloque ni deje caer en agua u otro líquido.
4. No trate de alcanzar un producto que ha caído al agua. Desenchúfelo inmediatamente.

DANGER - Pour limiter les risques d'électrocution :

1. Ne pas utiliser le produit pendant le bain.
2. Ne pas placer et ne pas stocker le produit dans un endroit où il peut tomber ou être tiré dans une baignoire ou un lavabo.
3. Ne pas placer ou ne pas laisser tomber le produit dans l'eau ou dans tout autre liquide.
4. Ne pas essayer de ramasser un produit tombé dans l'eau. Le débrancher immédiatement.

VELA & VELA PLUS

SMART TOILET

INODORO INTELIGENTE

WC INTELLIGENT

SKU: 473602, 473603

WARNING - To reduce the risk of burns, electrocution, fire, or injury to persons.

ADVERTENCIA - para reducir el riesgo de quemaduras, electrocución, incendio o lesiones a las personas.

AVERTISSEMENT - Pour limiter les risques de brûlure, d'électrocution, d'incendie ou de blessures corporelles.

1. Close supervision is necessary when this product is used by, on, or near children or invalids.

1. Cuando niños o personas discapacitadas usen este producto, es necesario supervisarlos estrictamente.

1. Une supervision rapprochée est indispensable lorsque ce produit est utilisé par des enfants ou des personnes invalides, sur ces personnes ou à proximité d'elles.

2. Use this product only for its intended use as described in this manual. Do not use attachments not recommended by the manufacturer.

2. Use este producto solo para el uso previsto, como se describe en este manual. No use accesorios que no recomiende el fabricante.

2. Utiliser ce produit uniquement aux fins pour lesquelles il a été conçu, lesquelles sont expliquées dans le présent manuel. Ne pas utiliser d'accessoires non recommandés par le fabricant.

3. Never operate this product if it has a damaged cord or plug, if it is not working properly, if it has been dropped or damaged, or dropped into water. Return the product to a service center for examination and repair.

3. Nunca opere este producto si el cable o enchufe está dañado, si no funciona correctamente o si lo ha dejado caer, está dañado o lo ha dejado caer en el agua. Devuelva el producto a un centro de servicio para revisión y reparación.

3. Ne jamais utiliser ce produit si le cordon d'alimentation ou la prise électrique est endommagé(e), s'il ne fonctionne pas correctement, s'il a subi une chute ou des dommages ou s'il est tombé dans l'eau. Envoyer le produit à un centre de SAV pour qu'il soit examiné et réparé.

4. Keep the cord away from heated surfaces.

4. Mantenga el cable alejado de superficies calientes.

4. Éloigner le cordon d'alimentation des surfaces chaudes.

5. Never block the air openings of the product or place it on a soft surface, such as a bed or couch, where the air openings may be blocked. Keep the air openings free of lint, hair, and the like.

5. Nunca bloquee las aberturas de ventilación del producto ni lo coloque sobre una superficie suave, como una cama o un sofá, donde las aberturas de ventilación se pueden bloquear. Mantenga las aberturas de ventilación libres de pelusa, pelo y cosas similares.

5. Ne jamais bloquer les ouvertures d'aération du produit et ne pas le placer sur une surface souple, comme un lit ou un canapé, où les ouvertures d'aération pourraient être obstruées. Veiller à ce que les ouvertures d'aération soient exemptes de peluches, de cheveux et autres.

6. Never use while sleeping or drowsy.

6. Nunca lo use mientras duerme o si se siente somnoliento.

6. Ne jamais utiliser le produit pendant le sommeil ou la somnolence.

7. Never drop or insert any object into any opening or hose.

7. Nunca deje caer ni inserte ningún objeto en ninguna abertura o manguera.

7. Ne jamais insérer ni laisser tomber d'objet dans une ouverture ou dans un tuyau.

VELA & VELA PLUS

SMART TOILET

INODORO INTELIGENTE

WC INTELLIGENT

SKU: 473602, 473603

8. Do not use outdoors or operate where aerosol (spray) products are being used or where oxygen is being administered.
8. No lo use en exteriores ni lo opere donde se estén usando productos en aerosol o donde se administre oxígeno.
8. Ne pas utiliser le produit en extérieur ni dans une zone où des aérosols (sprays) sont utilisés, ou encore où de l'oxygène est administré.

9. Connect this product to a properly grounded outlet only. See Grounding Instructions.
9. Conecte este producto solo a un tomacorriente con conexión a tierra. Consulte las instrucciones de conexión a tierra.
9. Ne branchez ce produit que sur une prise électrique correctement mise à la terre. Voir les instructions de mise à la terre.

10. Do not use while bathing.
10. No lo use mientras se baña.
10. Ne pas utiliser le produit pendant le bain.

11. Risk of Electric Shock. Connect Only to a Grounding Type Receptacle Protected by a Ground-Fault Circuit-Interrupter (GFCI)
11. Riesgo de descarga eléctrica. Conecte solo a un receptáculo con conexión a tierra protegido por un interruptor de circuito de falla conectado a tierra (GFCI)
11. Risque de choc électrique. Connecter le produit uniquement à une prise de terre protégée par un disjoncteur de fuite de terre.

12. Risk of electric shock. Connect only to a receptacle of the Grounding Type protected by a ground fault circuit (GFCI).
12. Riesgo de descarga eléctrica. Conecte solo a un receptáculo tipo conexión a tierra protegido por un circuito de falla conectado a tierra (GFCI).
12. Risque de choc électrique. Connecter uniquement a un receptacle du Type de mise a la terre protege par un circuit de failles au sol (GFCI).

13. CAUTION - Risk of electric shock, do not remove cover (or back). Refer servicing to qualified service personnel.
13. PRECAUCIÓN: riesgo de descarga eléctrica, no quite la cubierta (o parte posterior). Encargue el mantenimiento al personal calificado.
13. MISE EN GARDE - Risque de choc électrique, ne pas retirer le couvercle (ou le dos). Confier la réparation et l'entretien à un personnel de service qualifié.

14. Warning - risk of electric shock, do not remove cover (or back). Refer the service to a qualified Service Personnel.
14. Advertencia: riesgo de descarga eléctrica, no quite la cubierta (ni la parte posterior). Consulte con el Servicio técnico calificado.
14. Avertissement - Risque de choc électrique, ne pas retirer le couvercle (ou le dos). Confier la réparation et l'entretien à un personnel de service qualifié.

VELA & VELA PLUS

SMART TOILET
INODORO INTELIGENTE
WC INTELLIGENT
SKU: 473602, 473603

SAVE THESE INSTRUCTIONS GUARDE ESTAS INSTRUCCIONES CONSERVER CES INSTRUCTIONS GROUNDING INSTRUCTIONS

This product should be grounded. In the event of an electrical short circuit, grounding reduces the risk of electric shock by providing an escape wire for the electric current. This product is equipped with a cord having a grounding wire with a grounding plug. The plug must be plugged into an outlet that is properly installed and grounded.

INSTRUCCIONES DE CONEXIÓN A TIERRA

Este producto debe estar conectado a tierra. En caso de que ocurra un cortocircuito eléctrico, la conexión a tierra reduce el riesgo de descarga eléctrica al ofrecer un cable de escape para la corriente eléctrica. Este producto está equipado con un cable que tiene un hilo de conexión a tierra con un enchufe de conexión a tierra. El enchufe se debe conectar a un tomacorriente que esté correctamente instalado y conectado a tierra.

INSTRUCTIONS DE MISE À LA TERRE

Ce produit doit être mis à la terre. En cas de court-circuit électrique, la mise à la terre réduit le risque de choc électrique en fournissant un fil permettant au courant électrique de s'échapper. Ce produit est équipé d'un cordon avec un fil de terre et une fiche de mise à la terre. La fiche doit être branchée sur une prise électrique correctement installée et mise à la terre.

DANGER - Improper use of the grounding plug can result in a risk of electric shock.

If repair or replacement of the cord or plug is necessary, do not connect the grounding wire to either flat blade terminal. The wire with insulation having an outer surface that is green with or without yellow stripes is the grounding wire. Check with a qualified electrician or serviceman if the grounding instructions are not completely understood, or if in doubt as to whether the product is properly grounded.

PELIGRO: *el uso inadecuado de la clavija de conexión a tierra puede ocasionar un riesgo de descarga eléctrica.*

Si es necesario reparar o reemplazar el cable o el enchufe, no conecte el cable de toma de tierra a ninguno de los terminales planos. El cable con aislamiento cuya superficie exterior es de color verde con o sin rayas amarillas es el cable de conexión a tierra. Consulte a un electricista o técnico calificado si no entiende completamente las instrucciones de conexión a tierra o si tiene dudas sobre si el producto está correctamente conectado a tierra.

DANGER - *Une utilisation incorrecte de la prise de terre peut entraîner un risque de choc électrique.*

Si une réparation ou un remplacement du cordon ou de la fiche est nécessaire, ne pas connecter le fil de terre à l'une des bornes à lame plate. Le fil dont l'isolation a une surface extérieure verte avec ou sans ligne jaune est le fil de terre. Si les instructions de mise à la terre ne sont pas bien comprises ou en cas de doute, consulter un électricien ou un réparateur qualifié.

VELA & VELA PLUS

SMART TOILET
INODORO INTELIGENTE
WC INTELLIGENT

SKU: 473602, 473603

Category	Model		SHVE540SWH	SHVE540SPWH
	Functions			
HYGIENE	INSTANT WATER HEATING		●	●
	REAR WASH		●	●
	FRONT WASH		●	●
	AREATED WASH		●	●
	AUTOMATIC WASH		●	●
	OSCILLATING WASH		●	●
	HOT/COLD WASH		●	●
	WATER PRESSURE ADJUSTABLE		●	●
	WATER TEMPERATURE ADJUSTABLE		●	●
	NOZZLE POSITION ADJUSTABLE		●	●
	DETACHABLE NOZZLE		●	●
	SELF CLEANING NOZZLE		●	●
	MANUAL CLEANING NOZZLE		●	●
COMFORT	HEATED SEAT		●	●
	AIR DRYING		●	●
	AIR DRYING PLUS		●	●
	AUTOMATIC DEODORIZER		—	●
	SEAT TEMPERATURE ADJUSTABLE		●	●
	AIR TEMPERATURE ADJUSTABLE		●	●
	AUTOMATIC NIGHT LIGHT		●	●
CONVENIENCE	SEAT SENSOR		●	●
	SIDE KNOB		●	●
	PRE-FLUSH		●	●
	BUILT-IN TANK		●	●
	DAMPING SLOW DOWN		●	●
	BACK UP BATTERY FLUSH		●	●
	REMOTE CONTROL FLUSH		●	●
	AUTOMATIC FLUSH		●	●
	MICROWAVE SENSOR		—	●
	AUTO OPEN		—	●
	REMOTE LID OPEN		●	●
	REMOTE SEAT OPEN		●	●
MEMORY MODE		●	●	
SAFETY	STAINLESS STEEL MESH FILTER		●	●
	AIR ISOLATION		●	●
	UV STERILIZATION		●	●
	ANTI-BACKFLOW		●	●
	GLAZED		●	●
	SAFETY PROTECTION		●	●
	NANO ANTI-BACTERIA		●	●
	FIRE RESISTANT		●	●

Note: ● represents that the product has this function. - represents that the product does not have this function

VELA & VELA PLUS

SMART TOILET
INODORO INTELIGENTE
WC INTELLIGENT

SKU: 473602, 473603

Categoría	Modelo		SHVE540SWH	SHVE540SPWH
	Funciones			
HIGIENE	CALEFACCIÓN INSTANTÁNEA DE AGUA		●	●
	LAVADO TRASERO		●	●
	LAVADO DELANTERO		●	●
	LAVADO CON AIRE		●	●
	LAVADO AUTOMÁTICO		●	●
	LAVADO OSCILANTE		●	●
	LAVADO CALIENTE/FRÍO		●	●
	PRESIÓN DEL AGUA AJUSTABLE		●	●
	TEMPERATURA DEL AGUA AJUSTABLE		●	●
	POSICIÓN DE LA BOQUILLA AJUSTABLE		●	●
	BOQUILLA DESMONTABLE		●	●
	BOQUILLA DE LIMPIEZA AUTOMÁTICA		●	●
	BOQUILLA DE LIMPIEZA MANUAL		●	●
COMODIDAD	ASIENTO CON CALEFACCIÓN		●	●
	SECADO AL AIRE		●	●
	SECADO POR AIRE PLUS		●	●
	DESODORIZADOR AUTOMÁTICO		—	●
	TEMPERATURA DEL ASIENTO AJUSTABLE		●	●
	TEMPERATURA DEL ASIENTO AJUSTABLE		●	●
	LUZ NOCTURNA AUTOMÁTICA		●	●
CONVENIENCIA	SENSOR DE ASIENTO		●	●
	PERILLA LATERAL		●	●
	LAVADO PREVIO		●	●
	TANQUE INTEGRADO		●	●
	AMORTIGUACIÓN CON DISMINUCIÓN DE VELOCIDAD		●	●
	DESCARGA DE BATERÍA DE RESERVA		●	●
	DESCARGA DE CONTROL REMOTO		●	●
	LAVADO AUTOMÁTICO		●	●
	SENSOR MICROONDAS		—	●
	APERTURA AUTOMÁTICA		—	●
	APERTURA DE TAPA REMOTA		●	●
	APERTURA DE ASIENTO REMOTA		●	●
	MODO DE MEMORIA		●	●
SEGURIDAD	FILTRO DE MALLA DE ACERO INOXIDABLE		●	●
	AI SLAMIENTO DEL AIRE		●	●
	ESTERILIZACIÓN UV		●	●
	ANTIFLUJO INVERSO		●	●
	ACRISTALADO		●	●
	PROTECCIÓN DE SEGURIDAD		●	●
	NANO ANTIBACTERIAS		●	●
	RESISTENTE AL FUEGO		●	●

Nota ● Representa que el producto tiene esta función - Representa que el producto no tiene esta función

VELA & VELA PLUS

SMART TOILET
INODORO INTELLIGENTE
WC INTELLIGENT

SKU: 473602, 473603

Catégorie	Modèle		SHVE540SWH	SHVE540SPWH
	Fonctions			
HYGIÈNE	CHAUFFAGE INSTANTANÉ DE L'EAU		●	●
	LAVAGE ARRIÈRE		●	●
	LAVAGE AVANT		●	●
	LAVAGE AÉRÉ		●	●
	LAVAGE AUTOMATIQUE		●	●
	LAVAGE OSCILLANT		●	●
	LAVAGE À CHAUD/FROID		●	●
	PRESSION DE L'EAU RÉGLABLE		●	●
	TEMPÉRATURE DE L'EAU RÉGLABLE		●	●
	POSITION DE LA BUSE RÉGLABLE		●	●
	BUSE DÉTACHABLE		●	●
	BUSE AUTONETTOYANTE		●	●
	BUSE À NETTOYAGE MANUEL		●	●
	CONFORT	SIÈGE CHAUFFANT		●
SÉCHAGE À L'AIR		●	●	
SÉCHAGE À L'AIR PLUS		●	●	
DÉSODORISANT AUTOMATIQUE		—	●	
TEMPÉRATURE DU SIÈGE RÉGLABLE		●	●	
TEMPÉRATURE DE L'AIR RÉGLABLE		●	●	
VEILLEUSE AUTOMATIQUE		●	●	
COMMODITÉ	CAPTEUR DE SIÈGE		●	●
	BOUTON LATÉRAL		●	●
	PRÉRINÇAGE		●	●
	RÉSERVOIR INTÉGRÉ		●	●
	RALENTISSEMENT AVEC AMORTISSEMENT		●	●
	RINÇAGE SUR BATTERIE DE SECOURS		●	●
	CHASSE À TÉLÉCOMMANDE		●	●
	CHASSE AUTOMATIQUE		●	●
	CAPTEUR À HYPERFRÉQUENCE		—	●
	OUVERTURE AUTOMATIQUE		—	●
	OUVERTURE À DISTANCE DU COUVERCLE		●	●
	OUVERTURE À DISTANCE SIÈGE		●	●
	MODE MÉMOIRE		●	●
SÉCURITÉ	FILTRE À MAILLES EN ACIER INOXYDABLE		●	●
	ISOLEMENT DE L'AIR		●	●
	STÉRILISATION UV		●	●
	ANTI-RETOUR		●	●
	ÉMAILLÉ		●	●
	PROTECTION DE SÉCURITÉ		●	●
	ANTI-BACTÉRIES NANO		●	●
	RÉSISTANT AU FEU		●	●

Remarque : ● Indique que le produit est doté de cette fonction - Indique que le produit n'est pas doté de cette fonction

VELA & VELA PLUS

SMART TOILET
INODORO INTELIGENTE
WC INTELLIGENT
SKU: 473602, 473603

TOOLS AND MATERIALS: HERRAMIENTAS Y MATERIALES: OUTILS ET MATÉRIEL:



Drill
Taladro
Perceuse



Flathead
Screwdriver
Destornillador de
cabeza plana
Tournevis à tête plate



Silicone Sealant
(100% Neutral Cure)
Sellador de silicona
(100% curado neutro)
Produit d'étanchéité en silicone
(à polymérisation neutre à 100 %)



Phillips
Screwdriver
Destornillador
Phillips
Tournevis cruciforme



Adjustable Wrench
Llave Ajustable
Clé ajustable



Plumbers Tape
Cinta Selladora
Para Rosca
Ruban de plomberie



Measuring cup
Taza medidora
Tasse à mesurer



Marker
Marcador
Marqueur



Tape Measure
Cinta métrica
Ruban à mesurer

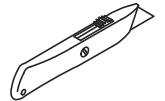

Knife
Cuchilla
Couteau

VELA & VELA PLUS

SMART TOILET
INODORO INTELIGENTE
WC INTELLIGENT
SKU: 473602, 473603

OVERVIEW INFORMACIÓN GENERAL VUE D'ENSEMBLE

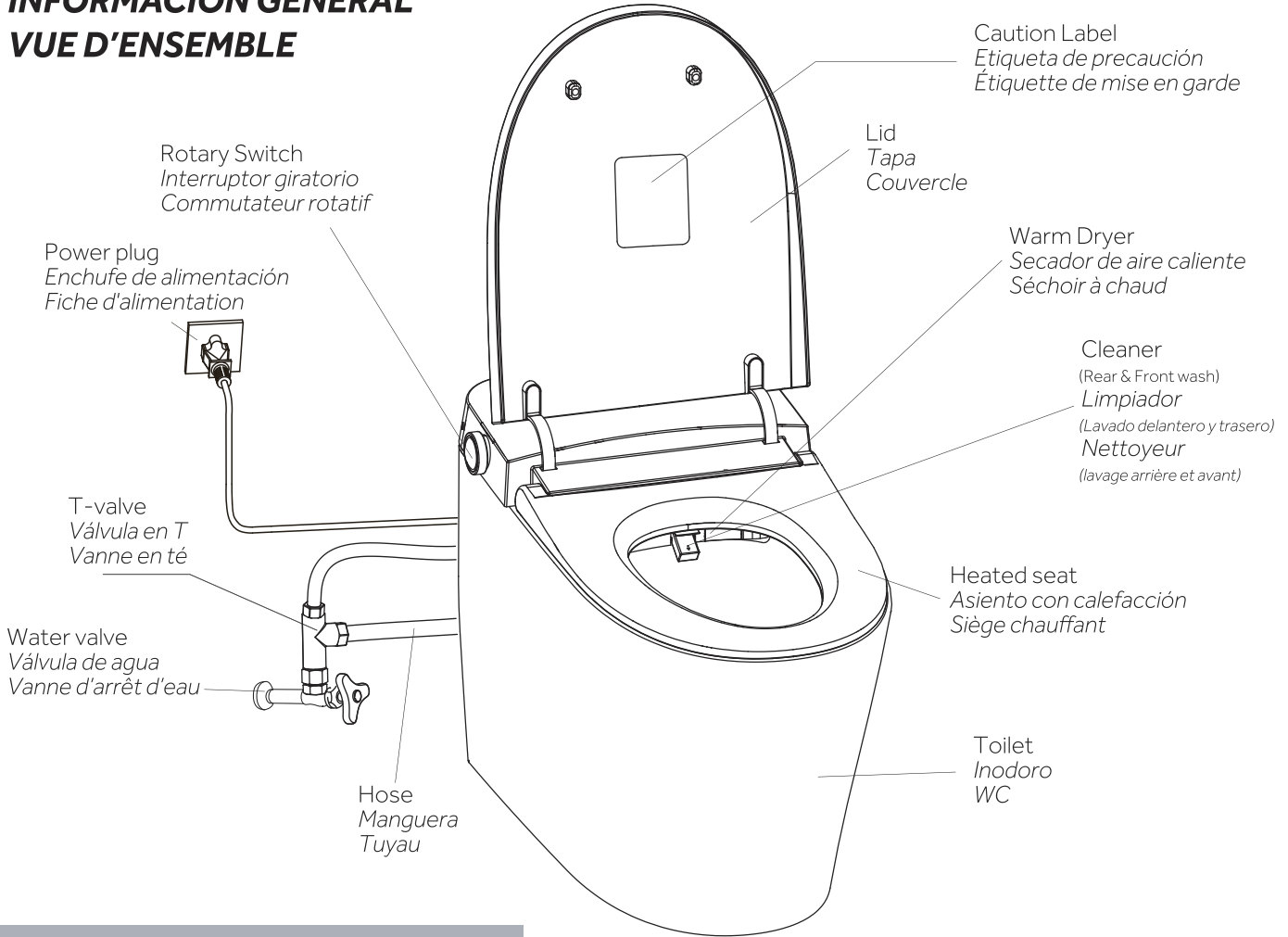

Rotary Switch

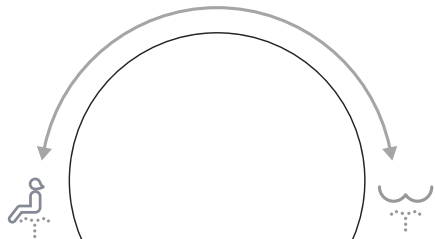

Rotated backward
Rotado Hacia atrás
Rotation Arrière

Rotated forward
Rotado Hacia adelante
Rotation Avant

VELA & VELA PLUS

SMART TOILET
 INODORO INTELLIGENTE
 WC INTELLIGENT
 SKU: 473602, 473603

CONTROLLER

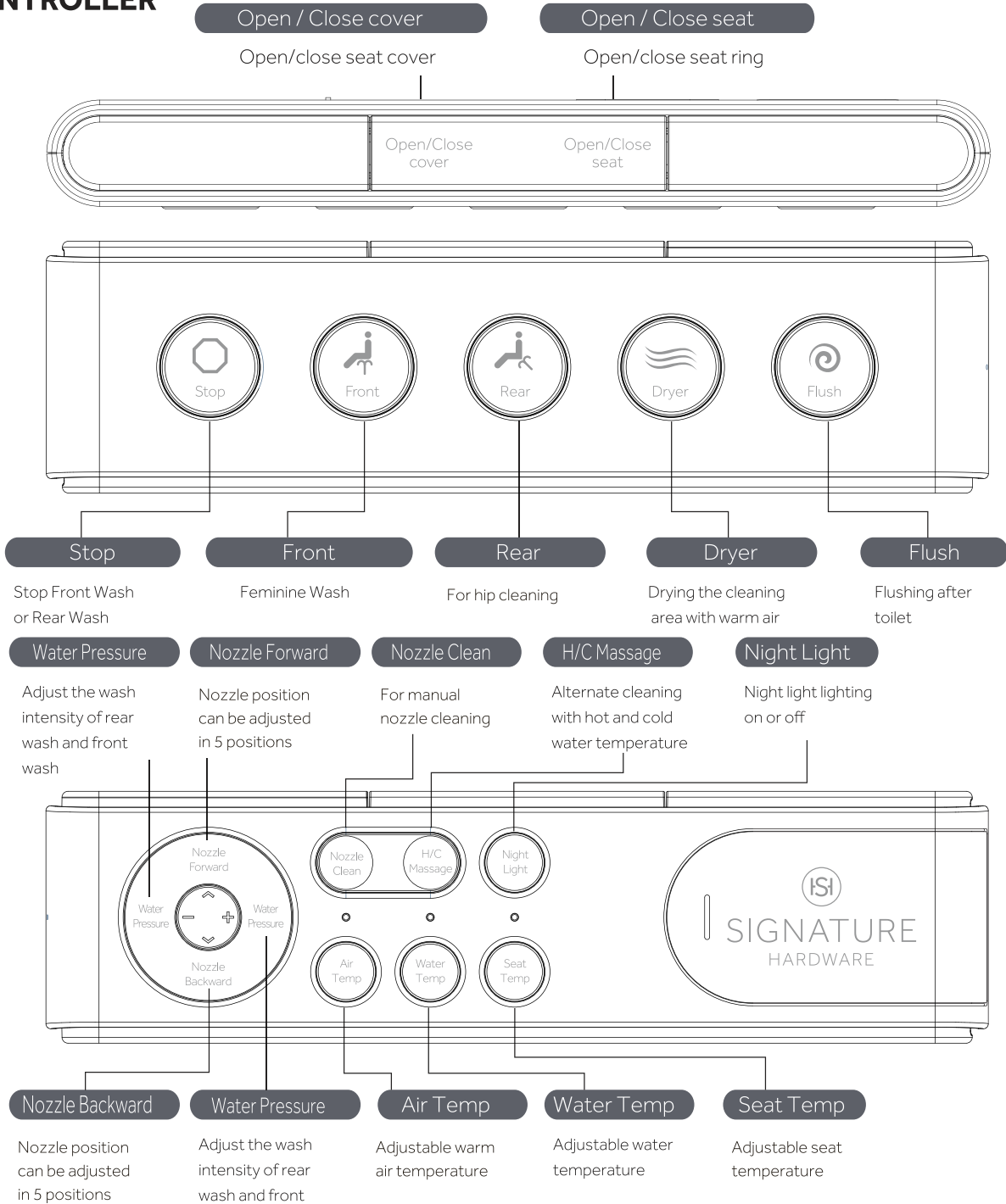

Turn off auto-flushing: Press the Dryer Button for 3 seconds.
 Turn off knob light: Press the H/C Massage Button for 3 seconds.

VELA & VELA PLUS

SMART TOILET
 INODORO INTELIGENTE
 WC INTELLIGENT
 SKU: 473602, 473603

CONTROLADOR

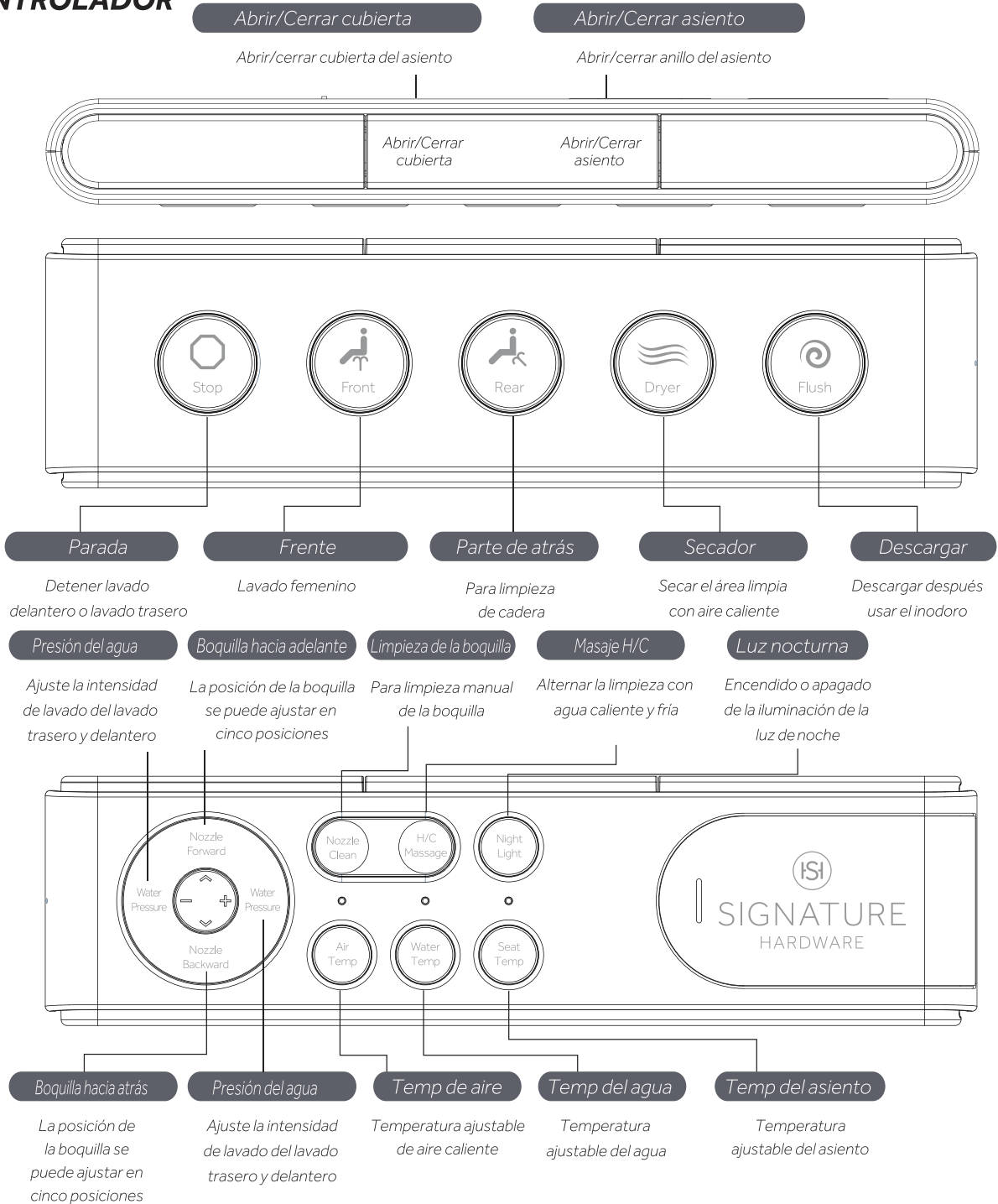

Apague el lavado automático: Presione el botón del secador por tres segundos
 Apague la luz de la perilla: Presione el botón de mensaje H/C por tres segundos

VELA & VELA PLUS

SMART TOILET
INODORO INTELLIGENTE
WC INTELLIGENT
SKU: 473602, 473603

CONTRÔLEUR

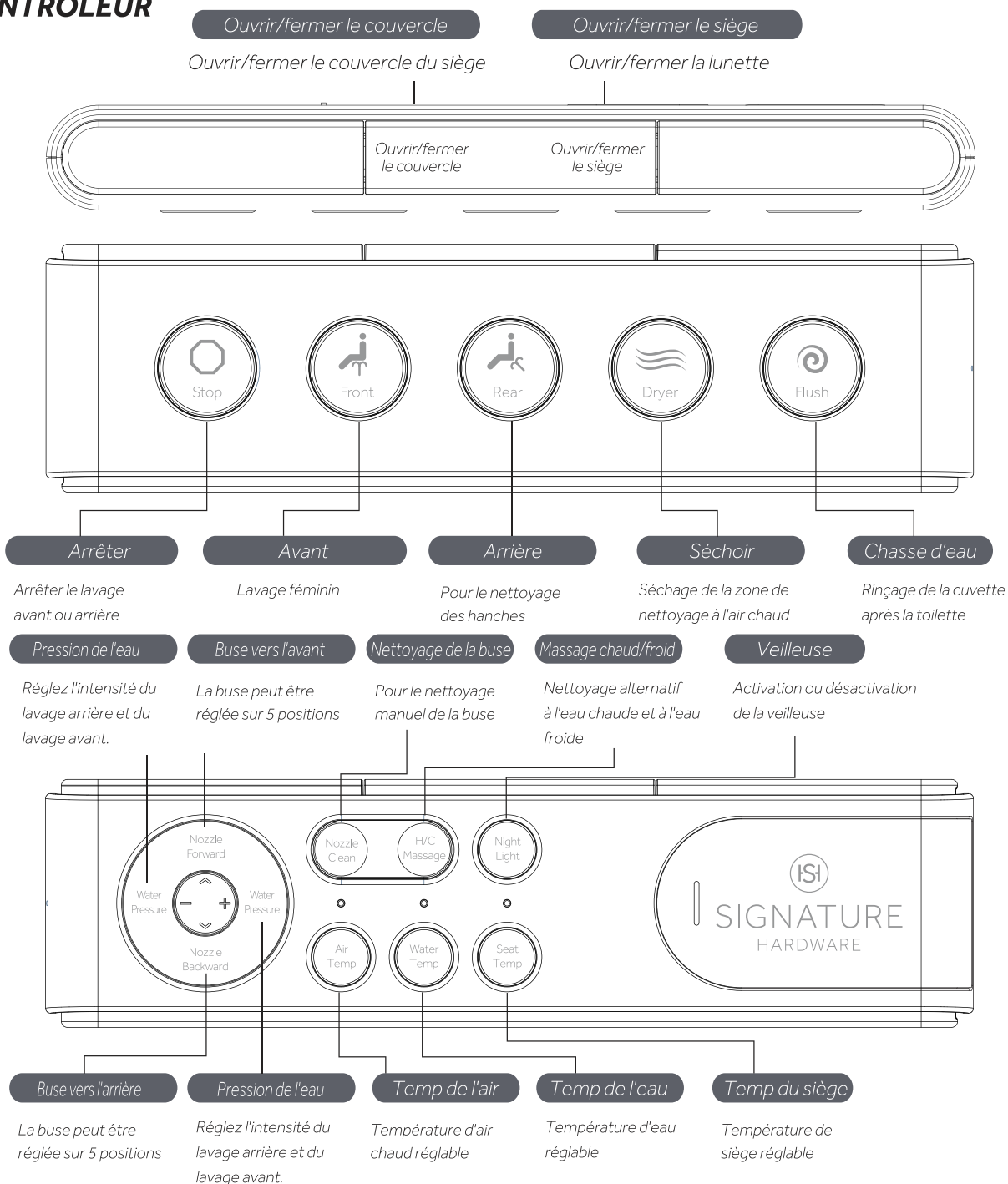

Désactivez le rinçage automatique: Appuyez sur le bouton de séchage pendant 3 secondes
Désactivez le bouton d'éclairage: Appuyez sur le bouton de massage H/C pendant 3 secondes

VELA & VELA PLUS

SMART TOILET INODORO INTELIGENTE WC INTELLIGENT

SKU: 473602, 473603



Do not wet
No mojar
Ne pas mouiller

- Do not pour or spray water/cleaner directly onto the product or power plug.
- *N'arrosez pas de l'eau ou du détergent dans l'appareil du produit.*
- *Ne mouillez pas l'appareil ou la prise mâle avec l'eau ou le détergent.*



Do not dismantle
No desmantelar
Ne pas démonter

- Please do not attempt to dismantle or repair the product before consulting the manufacturer.
- *Ne désassemblez, réparez ou modifiez le produit si vous êtes pas les professionnels de notre après-vente de maintenance autotisé.*
- *N'essayez pas de démonter ou de réparer le produit avant d'avoir consulté le fabricant.*



Keep away from fire
Mantener alejado del fuego
Tenir éloigné du feu

- Please do not place any flammable objects near the product.
- *N'approchez pas les feux vers le produit, par exemple la cigarette allumée.*
- *Veillez ne pas placer d'objets inflammables à proximité du produit*

- Individuals listed below should set the temperature of the heated seat to "low" or "off" to avoid bodily injury.
 - Children, the elderly, people who are sick, people who cannot adjust the body temperature by themselves.
 - People taking sleeping pills or sleep induced products, people extremely fatigued or intoxicated.Those accompanying these people should pay close attention to ensure safety.
- *Las personas que se enumeran a continuación deben ajustar la temperatura del asiento con calefacción a "baja" o "apagada" para evitar lesiones corporales.*
 - Niños, ancianos, personas enfermas, personas que no pueden ajustar la temperatura corporal por sí mismas.
 - Personas que toman pastillas para dormir o productos para inducir el sueño, personas extremadamente fatigadas o intoxicadas.*Quienes acompañen a estas personas deben prestar mucha atención para garantizar la seguridad.*
- *Pour éviter la brûlure, les personnes dans la liste suivante doivent mettre la température à "low" ou "off" de la selle d'aisances.*
 - enfants, personnes âgées, patients, personnes qui ne peuvent pas régler la température.
 - personnes qui prennent des dormitifs, personnes épuisées, personnes bourées.*Les personnes qui leur accompagnent doivent faire plus d'attention pour éviter les dangers.*



Must follow
Debe seguir
Obligé

- Please do not allow children to play with the appliance.
- *No permita que los niños jueguen con el aparato.*
- *Il est interdit pour les enfants de jouer avec ce produit.*
- Please do not allow children to play with the appliance.
- *No permita que los niños jueguen con el aparato.*
- *Il est interdit pour les enfants de jouer avec ce produit.*

Do not plug in the power cord if it is damaged or does not fit the socket.

Ne forcez pas à faire entrer la prise mâle dans la prise s'ils n'assortent pas.

No enchufe el cable de alimentación si está dañado o no encaja en el enchufe

Unplug the product during long absence to avoid malfunction, electrical shock, or fire accident.

Desenchufe el producto durante una ausencia prolongada para evitar averías, descargas eléctricas o incendios.

Débranchez le produit pendant une longue absence pour éviter un dysfonctionnement, un choc électrique ou un incendie.

Product is compatible only with 120V AC. Please ensure that the connection is grounded.

El producto es compatible solo con 120 V CA. Asegúrese de que la conexión esté conectada a tierra.

Utilisez le courant de 120V AC, assurez que le produit est bien installé par terre.

VELA & VELA PLUS

SMART TOILET

INODORO INTELIGENTE

WC INTELLIGENT

SKU: 473602, 473603



Restrictions
Restricciones
Restrictions

- Do not use harsh cleaning agents (toilet cleaner, alcohol, phenol, benzene, detergent, bleach, thinner, paint diluent, house cleaning agent, patrol, etc.) to clean the plastic parts.
- *No utilice agentes de limpieza agresivos (limpiador de inodoros, alcohol, fenol, benceno, detergente, lejía, diluyente, pintura, diluyente, agente limpiador doméstico, patrulla, etc.) para limpiar las piezas de plástico.*
- *Pour l'entretien des parties en plastique du produit, il ne faut pas utiliser les détergents inappropriés. (Le détergent pour les toilettes, l'alcool, le crésol, le phène, le poudre à récurer, l'azurant, l'eau ce jour-là, le diluant, l'agent de nettoyage de l'appartement, l'essence de pétrole)*
- Please do not violently lean back, stand on the cover, or roughly open and close cover and seat to avoid damage.
- *No se incline violentamente hacia atrás, no se pare sobre la cubierta ni abra y cierre bruscamente la cubierta y el asiento para evitar daños.*
- *N'ouvrez ou fermez pas violemment l'abattant de cabinet d'aisance ou la selle pour éviter les dommages. Ne montez pas sur la selle.*

IMPORTANT: Read all the instructions carefully before using the product.

IMPORTANTE: Lea atentamente todas las instrucciones antes de usar el producto.

IMPORTANT: lisez soigneusement cette instruction avant l'utilisation du produit.

EXPLANATION OF TERMS AND SYMBOLS

EXPLICACIÓN DE TÉRMINOS Y SÍMBOLOS

EXPLICATION DES TERMES ET DES SYMBOLES

Warning . . . Indicates possible injury resulting from improper usage due to negligence of this sign.

Advertencia . . . Indica posibles lesiones provocadas del mal uso por ignorar esta señal.

ATTENTION . . . Indique un risque de blessure résultant d'une mauvaise utilisation due à la négligence de cet avertissement.

Attention . . . Indicates human injury or property loss that may result in improper usage due to negligence of this sign.

Atención . . . Indica lesiones humanas o daños materiales que pueden dar como resultado el uso incorrecto por ignorar esta señal.

Attention . . . Indique un risque de blessure corporelle ou de perte matérielle résultant d'une mauvaise utilisation due à la négligence de cet avertissement.

NOTE: When used with the above "Warning" and "Attention" signs, indicates a strict request to follow the noted precautions.

NOTA: Cuando se usa con las señales "Advertencia" y "Atención" de arriba, advierte una orden estricta de seguir las precauciones indicadas.

REMARQUE: Lorsqu'il est utilisé avec les symboles « Avertissement » et « Attention » ci-dessus, indique une injonction stricte de suivre les précautions énoncées.



. . . .

VELA & VELA PLUS

SMART TOILET
INODORO INTELIGENTE
WC INTELLIGENT

SKU: 473602, 473603



• • • •

Prohibits any individual from performing any action with the symbol.
Prohíbe que cualquier persona haga una acción con el símbolo.
Interdit à toute personne d'effectuer quelque action que ce soit avec le symbole



• • • •

Prohibits any individual from dismantling product.
Prohíbe que cualquier persona desarme el producto.
Interdit à toute personne de démonter l'appareil.



• • • •

Keep product away from any wet environments, including, but is not limited to, humid environments, close proximities to baths, showers or sinks.
Mantenga el producto lejos de lugares mojados, incluyendo entre otros, entornos húmedos, cerca de baños, duchas o lavabos.
Gardez l'appareil loin de tout environnement humide, en évitant notamment toute proximité avec des baignoires, des douches ou des éviers.



• • • •

Do not touch!
¡No tocar!
Ne pas toucher!



• • • •

Do not touch with a wet hand!
¡No tocar con las manos mojadas!
Ne pas toucher avec une main mouillée!



• • • •

Keep away from any extreme heat or fire!
¡Manténgase alejado del calor extremo o del fuego!
Tenir à l'écart de toute chaleur extrême!



• • • •

Operate only as instructed!
¡Hágalo funcionar solo según las instrucciones!
Utiliser uniquement comme indiqué!



• • • •

Pull out the power plug!
¡Desconecte el enchufe!
Retirer la fiche d'alimentation!



• • • •

Protective grounding.
Conexión a tierra de protección.
Mise à la terre de protection.

VELA & VELA PLUS

SMART TOILET
 INODORO INTELIGENTE
 WC INTELLIGENT
 SKU: 473602, 473603

This product needs to be properly grounded.
 *Risk of electric shock
 *If unsure, contact an electrician.



Do not place a lit cigarette along with other burning objects into the unit
 *Risk of fire



Do not touch, insert or pull out the power plug with a wet hand.
 *Risk of electric shock



Do not use during thunderstorms (pull out the power plug during storms).
 *Failure in doing so may lead to injury or fault in the product.



Do not use a power socket in poor condition or a damaged power plug.
 *Risk of fire and/or electric shower.

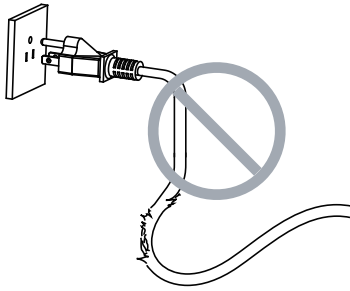

When the seat ring or the cover plate is damaged, to avoid any harm, be sure to pull off the power plug, close the water source and contact your local distributor for replacement.
 *Risk of fire or electric shower.



The power socket in use should be within the specified range (AC120V)
 *Risk of fire and/or electric shock



Regularly pull out the power plug and wipe off any dust on the power plug using a clean dry cloth.
 *Risk of fire.

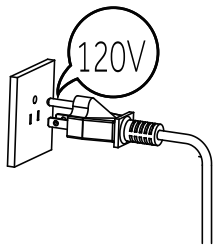

Any person with a disability, the elderly, and children, should be using this product with the supervision of another individual.
 *Be advised that sitting on the heated seats for an extended amount of time may result in burns.



Do not pull, damage, bend, twist, stretch, roll, bundle, clamp or squeeze the power cable. Do not place anything on the power cable.
 *Risk of fire and/or electric shock



This product is not a toy. Advise children not to play with product.
 *Risk of injury.



If the power cord is damaged, to prevent any injuries or accidents, it should be replaced by a professional.
 *Risk of fire and/or electric shock



Do not dismantle, repair or alter this product on your own. Call in a professional, or contact Dyconn Faucet for further advice.
 *Risk of fire, electric shock, and/or other accident that may lead to injury.



VELA & VELA PLUS

SMART TOILET
INODORO INTELIGENTE
WC INTELLIGENT

SKU: 473602, 473603

Este producto se debe conectar a tierra correctamente.

*Riesgo de descarga eléctrica

*Si no está seguro, comuníquese con un electricista.

No toque, inserte o jale el enchufe con las manos húmedas.

*Riesgo de descarga eléctrica

No use un enchufe en malas condiciones ni un enchufe dañado.

*Riesgo de incendio o descarga eléctrica.

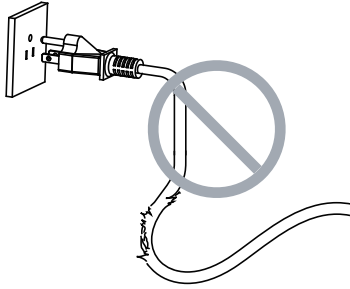

El enchufe que usa debe estar dentro del rango especificado (CA 120 V)

*Riesgo de incendio o descarga eléctrica

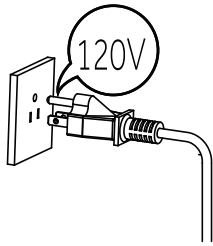

No jale, dañe, doble, retuerza, estire, enrolle, bobine, amordace o apriete el cable de suministro eléctrico. No coloque nada sobre el cable de suministro eléctrico.

*Riesgo de incendio o descarga eléctrica

Si el cable de suministro eléctrico se daña, un profesional debe reemplazarlo para evitar lesiones o accidentes.

*Riesgo de incendio o descarga eléctrica



No coloque un cigarrillo u otros objetos encendidos en la unidad

*Riesgo de incendio



No lo use durante tormentas eléctricas (desconecte el enchufe durante la tormenta).

*Si no lo hace puede provocar lesiones o fallo del producto.



Si el anillo del asiento o la placa de la cubierta están dañados, asegúrese de desconectar el enchufe, cierre el suministro de agua y comuníquese con el distribuidor de su localidad para que la reemplace y así evitar daños.

*Riesgo de incendio o descarga eléctrica.



Periódicamente desconecte el enchufe y limpie el polvo del enchufe con un paño limpio y seco.

*Riesgo de incendio



Cualquier persona con discapacidad, adulto mayor y niño que use este producto debe hacerlo bajo la supervisión de otra persona.

*Debe saber que permanecer sentado en los asientos con calefacción por mucho tiempo puede provocar quemaduras.



Este producto no es un juguete. Advierta a los niños que no deben jugar con el producto.

*Riesgo de lesiones.



No desarme, repare ni altere este producto. Llame a un profesional o comuníquese con Dyconn Faucet para recibir asesoramiento.

*Riesgo de incendio, descarga eléctrica u otro accidente que puede provocar lesiones.



VELA & VELA PLUS

SMART TOILET
INODORO INTELIGENTE
WC INTELLIGENT

SKU: 473602, 473603

Ce appareil doit être correctement mis à la terre.

*Risque de choc électrique

*En cas de doute, contactez un électricien.



Ne pas toucher, insérer ou retirer la fiche d'alimentation avec une main mouillée.

*Risque de choc électrique



N'utilisez pas de prise de courant en mauvais état ou de fiche d'alimentation endommagée.

*Risque d'incendie et/ou de choc électrique.

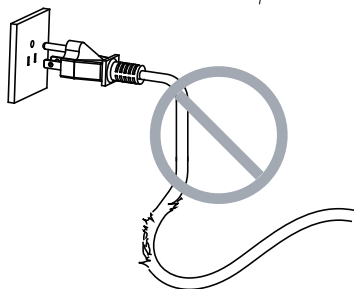

La prise de courant utilisée doit être dans la plage spécifiée (CA 120V)

*Risque d'incendie et/ou de choc électrique

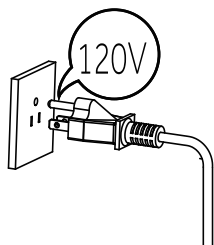

Ne pas tirer, endommager, plier, tordre, étirer, enrouler, mettre en faisceau, serrer ou presser le câble d'alimentation. Ne rien placer sur le câble d'alimentation.

*Risque d'incendie et/ou de choc électrique



Si le cordon d'alimentation est endommagé, pour éviter toute blessure ou tout accident, il doit être remplacé par un professionnel.

*Risque d'incendie et/ou de choc électrique



Ne pas introduire de cigarette allumée ou d'autres objets en feu dans l'appareil

*Risque d'incendie



Ne pas utiliser pendant les orages (débrancher la fiche d'alimentation pendant les orages).

*Le non-respect de cette consigne peut entraîner des blessures ou une défaillance du produit.



Lorsque la lunette ou le couvercle est endommagé, pour éviter toute blessure, assurez-vous de débrancher la prise d'alimentation, de fermer la source d'eau et de contacter votre distributeur local pour un remplacement.

*Risque d'incendie ou de choc électrique.



Retirer régulièrement la fiche d'alimentation et débarrassez-la de toute trace de poussière à l'aide d'un chiffon propre et sec.

*Risque d'incendie



Les personnes handicapées, les personnes âgées et les enfants doivent utiliser cet appareil sous la surveillance d'une autre personne.

*S'asseoir trop longtemps sur les sièges chauffants peut entraîner des brûlures.



Cet appareil n'est pas un jouet. Instruisez aux enfants de ne pas jouer avec cet appareil.

*Risque de blessure.



Ne pas démonter, réparer ou modifier ce produit par soi-même. Faire appel à un professionnel ou contacter Dyconn Faucet pour plus d'informations.

*Risque d'incendie, de choc électrique et/ou d'autre accident pouvant entraîner des blessures.



VELA & VELA PLUS

SMART TOILET INODORO INTELIGENTE WC INTELLIGENT

SKU: 473602, 473603

For cleaning or maintenance of plastic parts, do not use any harsh cleaning agents. (These include, but are not limited to products such as: concentrated sulfuric acid, concentrated nitric acid, glacial acetic acid, carbon tetrachloride, chloroform, acetone, butanone, benzene, methylbenzene, phenol, methylphenol, dimethylformamide, methyl ether, soybean oil, acetate, 40% nitric acid, thick salt auid, 95% alcohol, gasoline, kerosene or brake oil, etc)

*Risk of damaging parts that can lead to accidents and injuries.

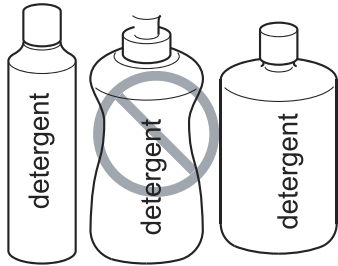

Do not add water or detergent into the unit or on the wireless remote. Do not soak the product with water or cleaner.

*Risk of fire and/or electric shock.

Do not install product in a humid environment or a soak room. Do not spray or soak this product with any form of liquid to prevent any damage to the product.

*Risk of fire and/or electric shock.



Read the following for proper battery usage.

- Properly install the battery according to its correct polarity.
- Remove the battery during long periods without use.
- Replace the battery before it reaches the end of its usage. Failure to do so may result in interrupted control signals.
- Cover the battery with tape before disposal.

*This will prevent battery fluid leaks that may cause fire and/or other damages.



Do not use polluted water or water meant for industrial

*Risk of urocystitis or dermatits.

Untreated water may also corrode inner workings of unit and may cause electrical shower or fire.



Do not apply any force to the unit's seat and lid. Do not stand on the lid or open or close the lid and the seat forcefully.

*This may result in product damage and/or user injury.

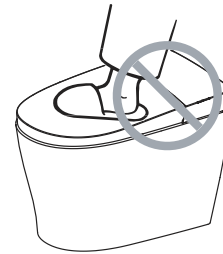

Do not place your hand or any other object into the dryer trap, and do not cover the dryer and dryer trap during product use.

*Risk of fire, electric shock, and/or other accident that may lead to user injury.

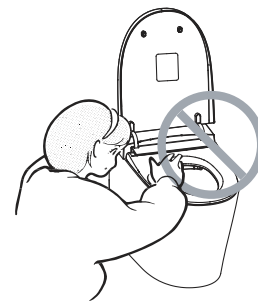

Do not spray urine at the dryer trap

*Risk of electric shock.



VELA & VELA PLUS

SMART TOILET INODORO INTELIGENTE WC INTELLIGENT

SKU: 473602, 473603

Para limpiar y dar mantenimiento a las piezas de plásticas no use agentes limpiadores fuertes. (Estos incluyen, entre otros, productos como: ácido sulfúrico concentrado, ácido nítrico concentrado, ácido acético glacial, tetracloruro de carbono, cloroformo, acetona, butano-na, benceno, metilbenceno, fenol, metilfenol, dimetilformamida, éter metílico, aceite de soya, acetato, ácido nítrico al 40 %, captación de sal gruesa, alcohol al 95 %, gasolina, querosén o aceite para frenos, etc.)
*Riesgo de que las piezas dañadas provoquen accidentes y lesiones.

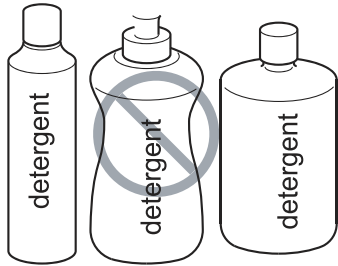

No agregue agua ni detergente a la unidad o al control remoto inalámbrico. No remoje el producto con agua o limpiadores.
*Riesgo de incendio o descarga eléctrica.

No instale el producto en un entorno húmedo o en una habitación de inmersión. No rocíe ni sumerja el producto en ningún líquido para evitar dañar el producto.
*Riesgo de incendio o descarga eléctrica.



Lea abajo para conocer el uso correcto de la batería.

- Instale correctamente la batería según su polaridad
- Quite la batería si no va a usarlo por mucho tiempo.
- Reemplace las baterías antes de que lleguen al final de su vida útil. Si no lo hace puede provocar interrupción en las señales del control remoto.
- Cubra la batería con cinta antes de desecharla.

*Esto evita que el líquido de la batería se filtre y provoque incendios u otros daños.



No use agua contaminada o agua para uso industrial
*Riesgo de urocistitis o dermatitis.

El agua no tratada también puede corroer los dispositivos internos de la unidad y provocar incendios o descarga eléctrica.



No aplique fuerza sobre el asiento y la tapa de la unidad.
No se pare sobre la tapa ni abra y cierre con mucha fuerza la tapa y el asiento.

*Esto puede dañar el producto o provocar lesiones al usuario.

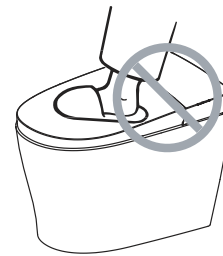

No ponga su mano ni ningún objeto sobre la trampa del secador, no cubra el secador ni la trampa del secador mientras usa el producto.

*Riesgo de incendio, descarga eléctrica u otro accidente que puede provocar lesiones al usuario.

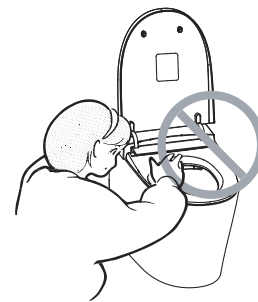

No rocíe la orina en la trampa del secador
*Riesgo de descarga eléctrica.



VELA & VELA PLUS

SMART TOILET INODORO INTELIGENTE WC INTELLIGENT

SKU: 473602, 473603

Pour le nettoyage ou l'entretien des pièces en plastique, ne pas utiliser de produit de nettoyage agressif. (Il s'agit notamment de produits tels que : l'acide sulfurique concentré, l'acide nitrique concentré, l'acide acétique glacial, le tétrachlorure de carbone, le chloroforme, l'acétone, la butanone, le benzène, le méthylbenzène, le phénol, le méthylphénol, le diméthylformamide, l'éther méthylique, l'huile de soja, l'acétate, l'acide nitrique à 40 %, le gros sel, l'alcool à 95 %, l'essence, le kérosène ou l'huile de frein, etc.)

*Risque d'endommagement des pièces pouvant entraîner des accidents et des blessures.

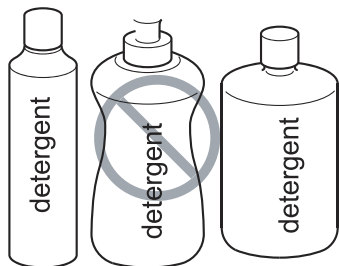

N'utilisez pas d'eau polluée ou d'eau destinée à l'industrie
*Risque d'urocystite ou de dermatite. L'eau non traitée peut également corroder les composants internes de l'appareil et provoquer des chocs électriques ou un incendie.



N'appliquez pas de force sur le siège et le couvercle de l'appareil. Ne vous appuyez pas sur le couvercle et évitez d'ouvrir ou de fermer le couvercle et le siège avec force.
*Cela peut endommager le produit et/ou blesser l'utilisateur.

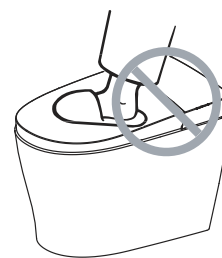

Ne pas ajouter pas d'eau ou de détergent dans l'appareil ou sur la télécommande sans fil. Ne pas tremper pas l'appareil dans de l'eau ou un nettoyant.

*Risque d'incendie et/ou de choc électrique.



Ne placez pas votre main ou tout autre objet dans le séchoir et ne couvrez pas le séchoir pendant l'utilisation de l'appareil.

*Risque d'incendie, de choc électrique et/ou de tout autre accident pouvant entraîner des blessures pour l'utilisateur.



Ne pas installer l'appareil dans un environnement humide ou dans une pièce trempée. Ne pas asperger ou tremper cet appareil avec une forme quelconque de liquide pour éviter de l'endommager.

*Risque d'incendie et/ou de choc électrique.

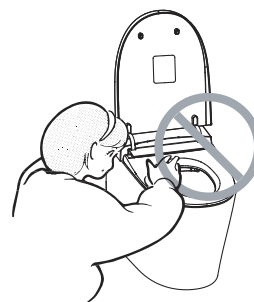

Ne pas uriner en direction du séchoir
*Risque de choc électrique.



Lisez ce qui suit pour une utilisation correcte de la batterie.

- Installez correctement la batterie en respectant sa polarité.
- Retirez la batterie pendant les longues périodes d'inutilisation.
- Remplacez la batterie avant qu'elle ne soit totalement épuisée. Le non-respect de cette consigne peut entraîner l'interruption des signaux de commande.
- Recouvrez la batterie avec du ruban adhésif avant de la mettre au rebut.

*Cela permettra d'éviter les fuites de liquide de batterie qui pourraient provoquer un incendie et/ou d'autres dommages.



VELA & VELA PLUS

SMART TOILET
INODORO INTELIGENTE
WC INTELLIGENT
SKU: 473602, 473603

WARNING

- Place the battery out of children and infant reach.
 - *If battery is swallowed, contact a doctor immediately
- If battery fluid leaks onto user, quickly rinse off area using water.
- If battery fluid gets into eyes, do not rub your eyes. Quickly rinse it with water and consult a doctor immediately.
 - *May result in vision impairment or blindness.



- When the battery is in use, do not do the following operations.
- Do not hold or store with metal objects (such as a necklace or watch).
 - Do not mix new and old batteries.
 - Do not pull battery apart or throw into water and/or fire. Battery fluids may cause a fire



ATTENTION

Do not use the heated seat or warm dryer temperature for an extended amount of time.
*Extended use may result in burns.



Avoid direct sunlight or heat.
*Risk of product discoloration.



While using the product, make sure that the skin is in contact with the seat sensor area. Otherwise, product may not operate correctly.
*Children and smaller individuals may have trouble staying in contact with sensor area.



Do not supply electricity with an external switch. (Connecting the universal part to a timer switch)
*Run the risk of issues caused by improperly resetting the thermal breaker.



Do not spray urine in the direction of the bidet nozzle.
*Doing so may result in blockage to the bidet nozzles and cleaning area.



When the filter is being replaced, be sure to close the water supply angle valve. When the filter is being installed, be sure to fasten it with force.
*Risk of water leak



Do not use your old hose component. Use the one provided with your product. Anything else connected to the older hose may need to be replaced.
*Risk of water leakage and/or property loss/damage.



Pull out the power plug when the product is in disuse for an extended amount of time. Make sure to shut off the water and remove the water inside the product.
*Risk of fire, leaks, and product damage.



In case of sudden power failure, remove the power plug and close the angle valve to prevent water leakage.
*Risk of water leakage and/or property loss/damage.



When storing or transporting in cold climate, make sure to remove all water from the unit. Product may crack and other damages may occur due to freezing water.
*Risk of fire, leaks, and product damage.



VELA & VELA PLUS

SMART TOILET
INODORO INTELIGENTE
WC INTELLIGENT
SKU: 473602, 473603

ADVERTENCIA

- Coloque la batería lejos del alcance de los niños.
*Si se traga la batería, comuníquese inmediatamente con un médico
- Si el líquido de la batería cae sobre un usuario, enjuague rápidamente el área con agua.
- Si el líquido de la batería entra en los ojos, no frote sus ojos. Enjuague rápidamente con agua y consulte inmediatamente al médico.
*Puede provocar lesiones en la vista o ceguera.



- Cuando use la batería, no haga lo siguiente.
- No lo use ni almacene con objetos de metal (como collares o relojes).
 - No mezcle baterías nuevas y usadas.
 - No separe las baterías ni las tire en el agua o fuego. El líquido de las baterías puede provocar incendios



ATENCIÓN

No use el asiento con calefacción o la temperatura caliente del secador por un período extendido.
*El uso extendido puede provocar quemaduras.



Evite la luz directa del sol o el calor.
*Riesgo de decoloración del producto.



Mientras usa el producto, asegúrese de que la piel haga contacto con el área del sensor del asiento. De lo contrario, el producto puede no funcionar correctamente.
*Es posible que los niños y las personas pequeñas tengan dificultad para mantener el contacto con el área del sensor.



No suministre electricidad con un interruptor externo. (Conectar la pieza universal con un interruptor temporizador)
*Riesgo de problemas provocados por restablecer incorrectamente el interruptor térmico.



Cuando reemplace el filtro, asegúrese de cerrar la válvula de ángulo de suministro de agua. Cuando instale el filtro, asegúrese de apretarlo con fuerza.
*Riesgo de fuga de agua



No rocíe orina en la dirección de la boquilla del bidé
*Hacerlo puede provocar bloqueo en las boquillas del bidé y del área de limpieza.



Desconecte el enchufe cuando no use el producto por un período extendido. Asegúrese de cerrar el suministro de agua y de sacar el agua que queda dentro del producto.
*Riesgo de incendio, fugas y daño al producto.



No use los componentes de su manguera usada. Use los que se suministran con su producto. Es posible que deba reparar cualquier otra cosa que se conecte a la manguera.
*Riesgo de fugas de agua o daños a la propiedad.



Cuando lo guarde o lo transporte en clima frío, asegúrese de sacar toda el agua de la unidad. El producto se puede agrietar y pueden ocurrir otros daños si se congela el agua.
*Riesgo de incendio, fugas y daño al producto.



En caso de falla eléctrica repentina, desconecte el enchufe y cierre la válvula de ángulo para evitar fugas de agua.
*Riesgo de fugas de agua o daños a la propiedad.



VELA & VELA PLUS

SMART TOILET
INODORO INTELIGENTE
WC INTELLIGENT

SKU: 473602, 473603

ATTENTION

- Tenez la batterie hors de portée des enfants et des nourrissons.
*Si un enfant avale la batterie, contactez immédiatement un médecin
- Si du liquide de batterie coule sur l'utilisateur, rincez rapidement la zone avec de l'eau.
- Si le liquide de batterie entre dans les yeux, ne vous frottez pas les yeux. Rincez-les rapidement à l'eau et consultez immédiatement un médecin.

*Peut entraîner une déficience visuelle ou la cécité.

Lorsque la batterie est en cours d'utilisation, n'effectuez pas les opérations suivantes.

- Ne la tenez pas et ne la gardez pas avec des objets métalliques (comme un collier ou une montre).
- Ne mélangez pas des batteries neuves et vieilles.
- Ne démontez pas la batterie et ne la jetez pas dans de l'eau et/ou dans du feu. Le liquide de la batterie peut provoquer un incendie



ATTENTION

N'utilisez pas le siège chauffant ou le séchoir à température chaude pendant une période prolongée.

*Une utilisation prolongée peut causer des brûlures.



Évitez la lumière directe du soleil ou la chaleur.

*Risque de décoloration du produit.



Lors de l'utilisation de l'appareil, assurez-vous que la peau est en contact avec la zone du capteur du siège. Sinon, le produit risque de ne pas fonctionner correctement.

*Les enfants et les personnes de petite taille peuvent avoir du mal à rester en contact avec la zone du capteur.



Ne fournissez pas d'électricité avec un interrupteur externe. (Connexion de la partie universelle à un interrupteur de minuterie)

*Risque de problèmes causés par une réinitialisation incorrecte du disjoncteur thermique.



Lors du remplacement du filtre, veillez à fermer la vanne d'angle d'alimentation en eau. En installant le filtre, assurez-vous de le fixer avec force.

*Risque de fuite d'eau



N'urinez pas en direction de la buse du bidet.

*Cela pourrait bloquer les buses de bidet et la zone de nettoyage.



Retirez la fiche d'alimentation en cas d'inutilisation prolongée de l'appareil. Assurez-vous de couper l'eau et de retirer l'eau de l'appareil.

*Risque d'incendie, de fuites et de dommages à l'appareil.



N'utilisez pas votre ancien tuyau. Utilisez celui fourni avec votre appareil. Tout autre élément connecté à l'ancien tuyau devra peut-être être remplacé.

*Risque de fuite d'eau et/ou de perte/dommage matériel.



Lors du stockage ou du transport dans un climat froid, assurez-vous de retirer toute l'eau de l'appareil. L'appareil peut se fissurer et d'autres dommages peuvent survenir en raison du gel de l'eau.

*Risque d'incendie, de fuites et de dommages à l'appareil.



En cas de coupure de courant soudaine, retirez la fiche d'alimentation et fermez la vanne d'angle pour éviter les fuites d'eau.

*Risque de fuite d'eau et/ou de perte/dommage matériel.



VELA & VELA PLUS

SMART TOILET
INODORO INTELIGENTE
WC INTELLIGENT

SKU: 473602, 473603

ITEM LIST LISTA DE ARTÍCULOS LISTE DES ARTICLES

Intelligent toilet(1 set)
Inodoro inteligente (1 unidad)
WC intelligent (1 ensemble)

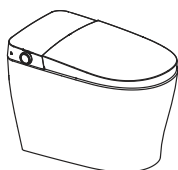

T-valve(1 pc)
Válvula en T (1 pieza)
Vanne en té (1 pièce)

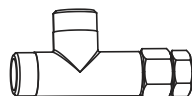

Installation Book & User Manual
Libro de instalación y Manual del usuario
Guide d'installation et Manuel de l'Utilisateur

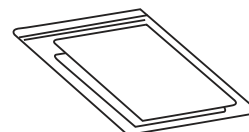

Remote controller set(1 set)
Control remoto (1 unidad)
Ensemble télécommande (1 jeu)

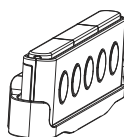

(holder 1 pc , screw 2 pcs)
(soporte de 1 pieza, tornillos 2 piezas)
(support 1 pièce, vis 2 pièces)

*Please confirm all the aforementioned items are inside the package. If there are any omissions, please contact our customer service.

*Illustrations above are for references only. Actual objects may look different in person.

*We provide you with 2 pcs of conversion nut, each different versions. Please select according to your plumbing requirements.

*Confirme que el paquete incluya todos los artículos mencionados arriba. Si hace falta algo, comuníquese con nuestro Servicio al Cliente.

*Las ilustraciones de arriba son solo para referencia, los objetos reales pueden verse distintos.

*Incluimos dos tuercas de conversión, de dos versiones distintas. Seleccione según sus requisitos de plomería.

*S'il vous plaît, confirmez que tous les articles mentionnés ci-dessus se trouvent dans l'emballage. En cas d'omission, veuillez contacter notre service client.

*Les illustrations ci-dessus sont données à titre indicatif uniquement; les objets représentés peuvent être différents en vrai.

*Nous vous fournissons 2 écrous de conversion, chacun de version différente. Veuillez en sélectionner un en fonction de vos exigences en matière de plomberie.

VELA & VELA PLUS

SMART TOILET
INODORO INTELIGENTE
WC INTELLIGENT
SKU: 473602, 473603

Checking your water supply

Revisión de su suministro de agua

Vérifier votre approvisionnement en eau

The lowest working water pressure is 14.5 PSI, the highest water pressure is 108.78 PSI, the toilet can not reach the best clean situation when the lowest water pressure can not reach 14.5 PSI.

La presión de agua más baja para el funcionamiento es 14.5 PSI, la presión de agua más alta para el funcionamiento es 108.78 PSI, el inodoro no puede lograr la mejor situación de limpieza cuando la presión de agua no llegue a 14.5 PSI.

La pression d'eau de travail la plus basse est de 14.5 PSI, la pression d'eau la plus élevée est de 108.78 PSI. Le WC ne peut pas atteindre un niveau optimal de propreté lorsque la pression d'eau la plus basse ne peut pas atteindre 14.5 PSI.

VELA & VELA PLUS

SMART TOILET
INODORO INTELIGENTE
WC INTELLIGENT
SKU: 473602, 473603

INSTALLATION INSTALACIÓN INSTALLATION

1. Place the installation template on the ground be sure to properly align the drain hole.

1. Coloque la plantilla de instalación en el piso asegurándose de alinear correctamente el agujero de desagüe.

1. Placez le gabarit d'installation sur le sol en veillant à bien aligner le trou d'évacuation.

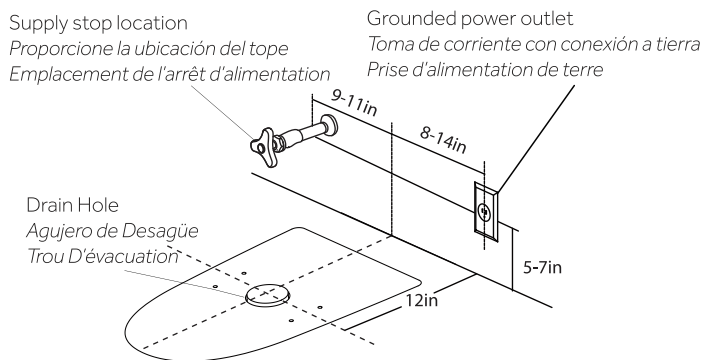

2. Mark the positions of the four mounting holes on the ceramic fixed blocks and the ceramic bottom outline on the ground with a marking pen.

2. Marque las posiciones de los cuatro agujeros de montaje en los bloques fijos de cerámica y en el contorno inferior de cerámica en el piso con un marcador.

2. Marquez la position des quatre trous de montage sur les blocs fixes en céramique et le contour du fond en céramique sur le sol à l'aide d'un crayon marqueur.

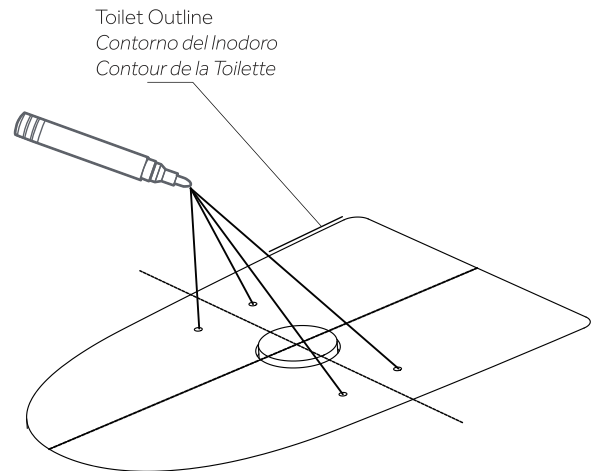

VELA & VELA PLUS

SMART TOILET
INODORO INTELIGENTE
WC INTELLIGENT

SKU: 473602, 473603

3. Remove the installation template and drill four holes at the marked positions with a drill.

3. Quite la plantilla de instalación y con un taladro perfora cuatro agujeros en las posiciones marcadas.

3. Retirez le gabarit d'installation et percez quatre trous aux positions marquées à l'aide d'une perceuse.

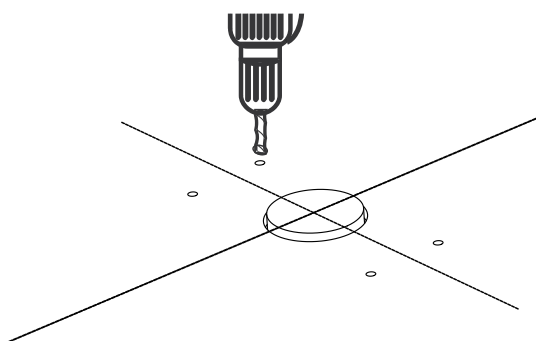

4. Fix the two ceramic fixed blocks on the ground with four bolts.

4. Fije los dos bloques fijos de cerámica en el piso con cuatro tornillos.

4. Fixez les deux blocs fixes en céramique au sol avec quatre boulons.

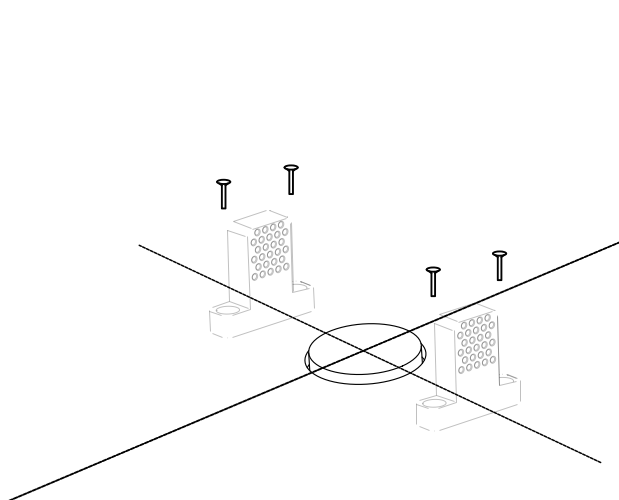

5. Place the wax ring on the drain hole at the bottom of the ceramic bowl.

5. Coloque el anillo de cera en el agujero de desagüe en la parte inferior de la taza del inodoro.

5. Placez l'anneau de cire sur le trou d'évacuation au fond de la cuvette en céramique.

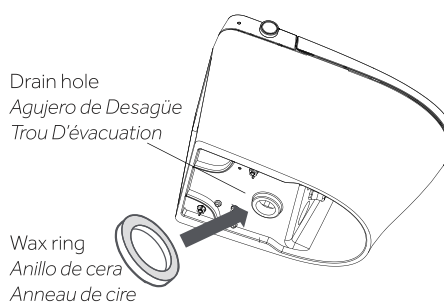

6. Place the toilet on the ground while aligning the drain hole and the marked outline. Press down to ensure the wax ring is in full contact with the ground.

6. Coloque el inodoro en el piso mientras alinea el agujero de desagüe y el contorno marcado. Presione hacia abajo para asegurarse de que el anillo de cera haga contacto completamente con el piso.

6. Placez la toilette sur le sol en alignant le trou d'évacuation et le contour marqué. Appuyez pour vous assurer que l'anneau de cire est bien en contact total avec le sol.

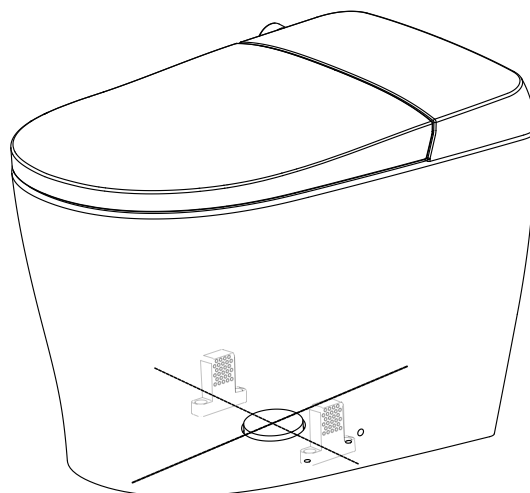

VELA & VELA PLUS

SMART TOILET
INODORO INTELIGENTE
WC INTELLIGENT

SKU: 473602, 473603

7. Fix the two sides of the bowl with two bolts and install the cap.

7. Fije los dos lados de la taza con dos pernos e instale la tapa.

7. Fixez les deux côtés de la cuvette à l'aide de deux boulons et installez le bouchon.

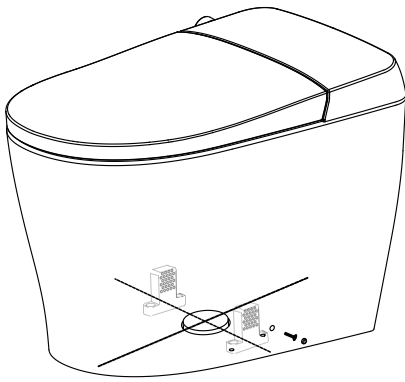

8. Attach the flush water hose to the T-valve and tighten

8. Conecte la manguera de agua de desagüe a la válvula en T y apriete

8. Fixez le tuyau d'eau de rinçage à la vanne en té et serrez

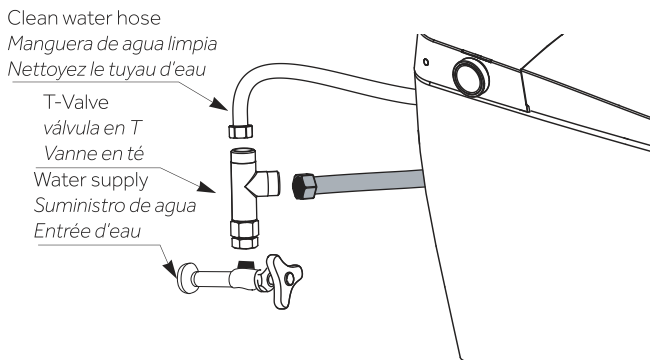

9. Attach the clean water hose to the T-valve and tighten.

9. Conecte la manguera de agua limpia con la válvula en T y apriete.

9. Fixez le tuyau d'eau propre à la vanne en té et serrez.

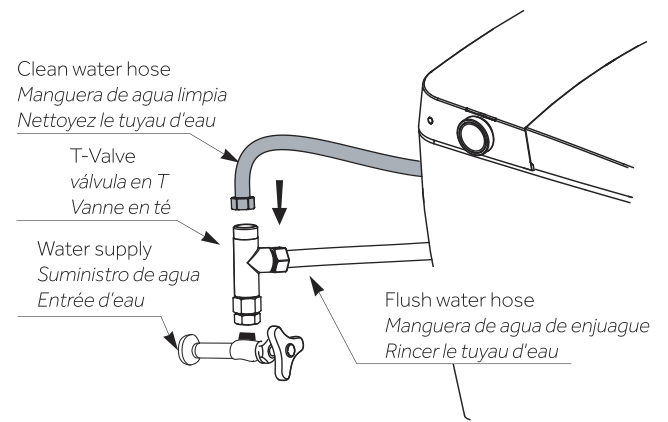

10. Finish installation.

10. Termine la instalación.

10. Terminez l'installation.

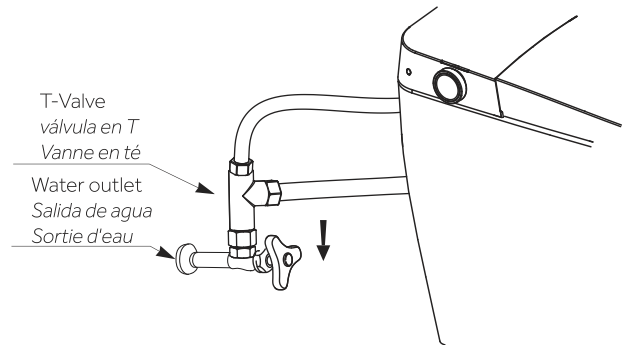

VELA & VELA PLUS

SMART TOILET
INODORO INTELIGENTE
WC INTELLIGENT

SKU: 473602, 473603

REMOTE INSTALLATION

1. Drill two 6mm (1/4 inch) diameter holes on the wall (about 1-3/4" deep).
2. Knock the anchors into the hole with a hammer.
3. Secure the holder with anchors.
4. Use the screws to secure the holder to the wall.
5. Remove the battery cover from the backside of the remote to install batteries.
6. Once finished, remote is ready to be placed in its holder.

Detailed steps in the diagram below:

- *Please use proper mounting tools for special wall surfaces (such as wood, HDF, etc)
- *The remote control holder should be installed away from the bidet's spray trajectory
- *The remote control holder should be installed within reach when seated on unit
- *Make sure there is nothing to block the transmission between the toilet and its remote.

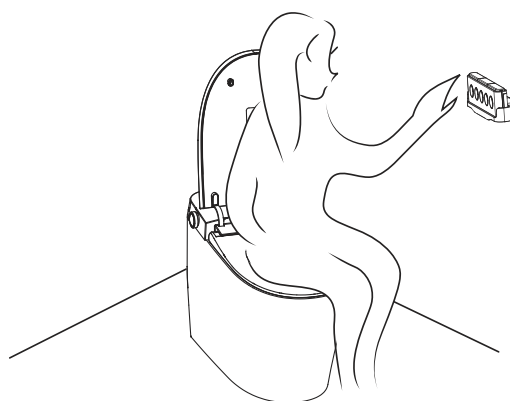

STEPS

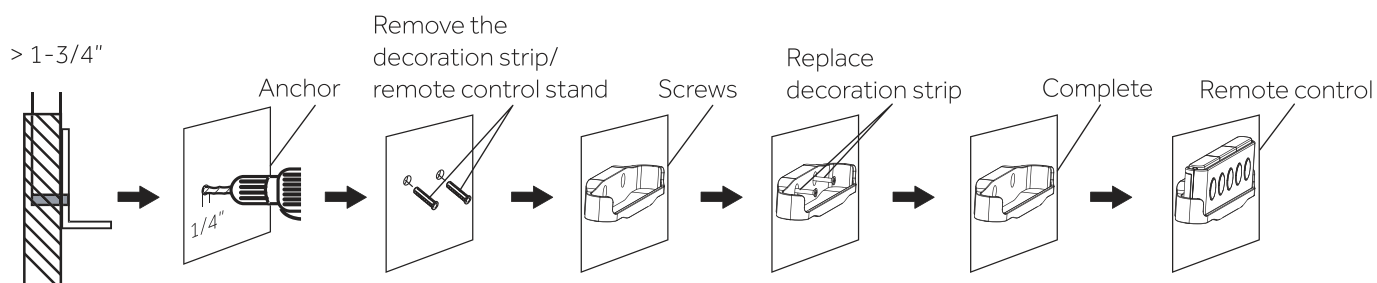

VELA & VELA PLUS

SMART TOILET
INODORO INTELIGENTE
WC INTELLIGENT

SKU: 473602, 473603

INSTALACIÓN REMOTA

1. Perfore dos agujeros de 6 mm de diámetro en la pared (aproximadamente 44.45 mm de profundidad).
2. Martille los anclajes en el agujero.
3. Asegure el soporte con los anclajes.
4. Use los tornillos para asegurar el soporte a la pared.
5. Quite la cubierta de la batería de la parte de atrás del control remoto para instalar las baterías.
6. Cuando termine, el control remoto está listo para que lo coloque en el soporte.

Pasos detallados en el diagrama de abajo:

*Use agujeros de montaje adecuados para superficies de pared especiales (como madera, HDF, etc.)

*El soporte del control remoto se debe instalar lejos de la trayectoria del rocío del bidé

*El soporte del control remoto se debe instalar al alcance de la mano cuando está sentado en la unidad

*Asegúrese de que nada bloquee la transmisión entre el inodoro y el control remoto.

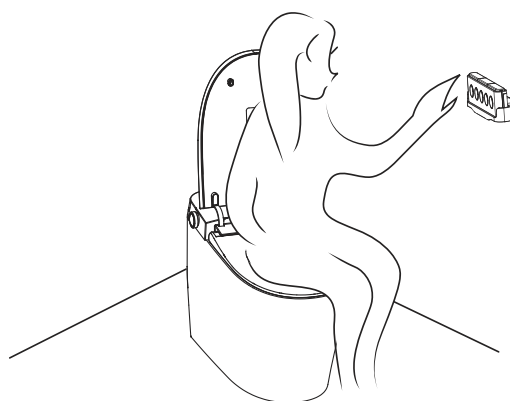

PASOS

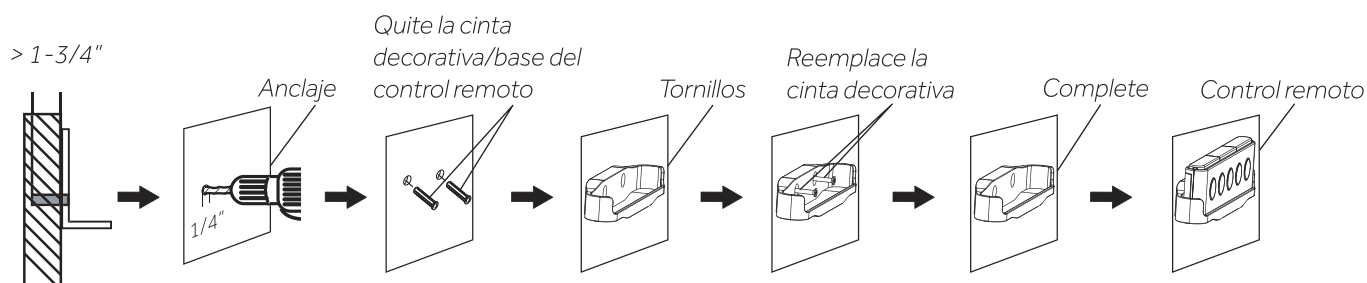

VELA & VELA PLUS

SMART TOILET
INODORO INTELIGENTE
WC INTELLIGENT

SKU: 473602, 473603

INSTALLATION À DISTANCE

1. Percez deux trous de 6 mm (1/4 po) de diamètre sur le mur (d'une profondeur d'environ 1-3/4 cm).
2. Enfoncez les ancrages dans chaque trou à l'aide d'un marteau.
3. Fixez le support avec des ancrages.
4. Utilisez les vis pour fixer le support au mur.
5. Retirez le couvercle du compartiment batteries à l'arrière de la télécommande pour installer les batteries.
6. Une fois l'installation des batteries terminée, la télécommande est prête à être placée dans son support.

Étapes détaillées dans le diagramme ci-dessous:

*Veuillez utiliser les outils de montage appropriés pour les surfaces murales spéciales (telles que le bois, le HDF, etc.)

*Le support de la télécommande doit être installé loin de la trajectoire de jet du bidet

*Le support de la télécommande doit être installé à portée de main lorsqu'on est assis sur l'appareil

*Assurez-vous que rien ne bloque la transmission entre le WC et sa télécommande.

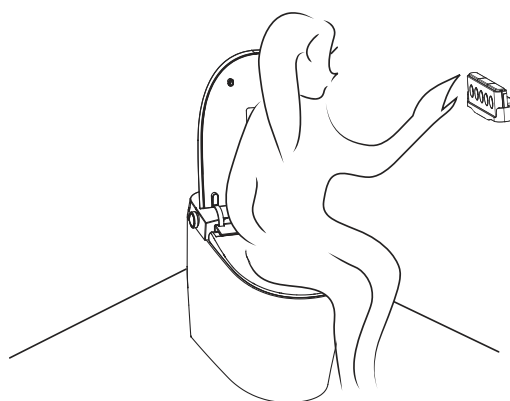

ÉTAPES

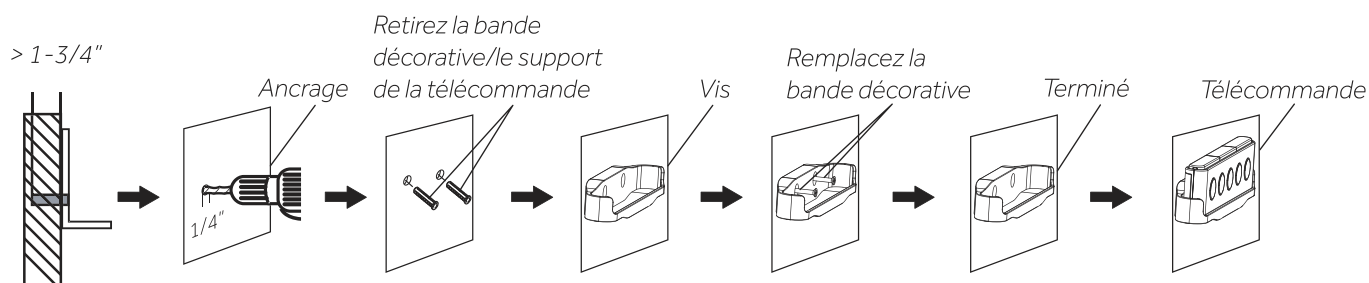

VELA & VELA PLUS

SMART TOILET
INODORO INTELIGENTE
WC INTELLIGENT

SKU: 473602, 473603

TESTING WATER FLOW PRUEBA DEL FLUJO DE AGUA TEST DU DÉBIT D'EAU

1. Open the water supply angle valve to maximum as shown in the figure.

1. Open the water supply angle valve to maximum as shown in the figure.

1. Ouvrez la vanne d'angle d'alimentation en eau au maximum, comme indiqué sur la figure.

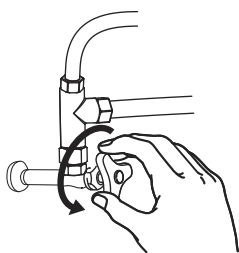

2. Confirm various connecting parts are not water leaking.

Tip: In case of water leaking, unfasten the nuts again and install them again.

2. Confirme que las distintas piezas de conexión no tengan fugas.

Sugerencia: Si hubiera fugas de agua, quite las tuercas e instálelas de nuevo.

2. Vérifiez que les différents points de raccordement ne fuient pas.

Conseil: En cas de fuite d'eau, dévissez les écrous et réinstallez-les.

CONNECTING POWER CONEXIÓN DEL SUMINISTRO ELÉCTRICO RACCORDEMENT DE L'ALIMENTATION

1. Connect to the grounding.

1. Haga la conexión a tierra.

1. Effectuez la mise à la terre.

2. Plug in AC 120V power plug.

2. Conecte el enchufe en CA 120 V.

2. Branchez la prise d'alimentation CA 120V.

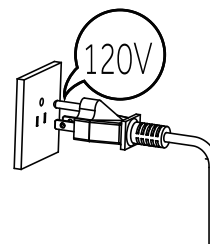

3. Check to see if the power is on.

3. Revise para ver si el suministro está encendido.

3. Vérifiez que l'appareil est sous tension.

A. Check to see if the power light is on. If not, push the reset button.

A. Revise para ver si la luz está encendida. Si no, presione el botón para restablecer.

A. Vérifiez que le voyant d'alimentation est allumé. Sinon, appuyez sur le bouton de réinitialisation.

VELA & VELA PLUS

SMART TOILET

INODORO INTELIGENTE

WC INTELLIGENT

SKU: 473602, 473603

B. Once the power light is on, the toilet will run its initial diagnostics: lights will turn on, cleaning nozzle will extend, the motor will begin to run and water will run through the system. Once the light is off, the self-diagnostic is complete.

B. Cuando la luz esté encendida, el inodoro ejecutará su diagnóstico inicial: las luces se encienden, la boquilla de limpieza se extiende, el motor comienza a funcionar y el agua corre por el sistema. Cuando la luz se apague, el autodiagnóstico está completo.

B. Une fois que le voyant d'alimentation est allumé, le WC effectue ses diagnostics initiaux : le voyant s'allume, la buse de nettoyage sort, le moteur commence à fonctionner et l'eau coule dans le système. Une fois le voyant éteint, l'autodiagnostic est terminé.

C. Press the side power button, confirm the toilet is powered on.

C. Presione el botón de energía lateral, confirme que el inodoro esté encendido.

C. Appuyez sur le bouton d'alimentation latéral, confirmez que le WC est sous tension.

PAIRING REMOTE CONTROL EMPAREJAMIENTO DEL CONTROL REMOTO APPAIRAGE DE LA TÉLÉCOM- MANDE

NOTE: When the product leaves the factory, the remote control and the product are connected, if the remote control went failure, please re-connect the code as following methods.

NOTA: Cuando el producto sale de la fábrica, el control remoto y el producto están conectados, si el control remoto falla, vuelva a conectar el código con los métodos de abajo.

REMARQUE: Lorsque le produit sort de l'usine, la télécommande et le produit sont connectés. Si la télécommande connaît un dysfonctionnement, veuillez la reconnecter comme suit.

1. Unplug the product's plug, press the stop key for few seconds until the level light is flickering.

1. Desconecte el enchufe del producto, presione la tecla de parada unos segundos hasta que la luz de nivel esté parpadeando.

1. Débranchez la fiche du produit, appuyez sur la touche d'arrêt pendant quelques secondes jusqu'à ce que le voyant de niveau clignote.

Press the stop key for a few seconds

Presione la tecla de parada unos segundos

Appuyez sur la touche d'arrêt pendant quelques secondes

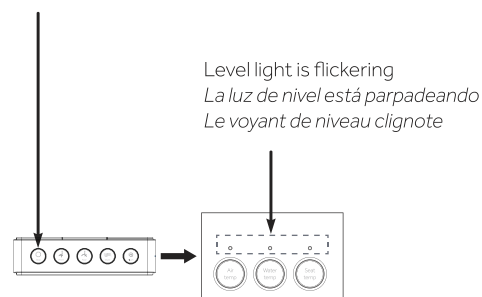

VELA & VELA PLUS

SMART TOILET
INODORO INTELIGENTE
WC INTELLIGENT

SKU: 473602, 473603

2. Plug in the attached plug when the remote control is close to the product.

2. Conecte el enchufe que se incluye cuando el control remoto esté cerca del producto.

2. Branchez la fiche fournie lorsque la télécommande est proche du produit.

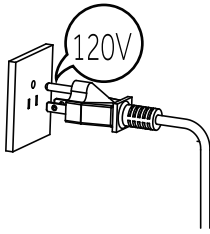

3. The level light stops flickering, and then it is lit.

3. La luz de nivel ya no parpadea, luego se enciende

3. Le voyant de niveau cesse de clignoter, puis il s'allume

level light (red) is lit
La luz de nivel (roja) está encendida
Le voyant de niveau (rouge) est allumé

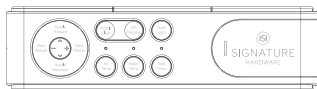

4. At the time, the remote control and product is re-connected.

4. En este momento, el control remoto y el producto ya están reconectados.

4. À ce moment-là, la télécommande et le produit sont reconnectés.

INDICATOR LIGHT LUZ INDICADORA VOYANT LUMINEUX

State Estado État	Color Color Couleur
No functions operating, not seated No hay funciones operando, no está sentado Aucune fonction en cours, pas assis	White Blanco Blanc
No functions operating, seated No hay funciones operando, sentado Aucune fonction en cours, assis	Green Verde Vert
Hip cleaning activates Se activa la limpieza de cadera Le nettoyage des hanches s'active	Blue Azul Bleu
Female washing activates Se activa el lavado femenino Le lavage féminin s'active	Pink Rosado Rose
Flushing mode Modo de enjuague Mode de rinçage	Aqua Blue Azul aguamarina Bleu Aqua
Dry mode Modo de secado Mode à sec	Yellow Amarillo Jaune
UV UV UV	Purple Morado Mauve

VELA & VELA PLUS

SMART TOILET
INODORO INTELIGENTE
WC INTELLIGENT
SKU: 473602, 473603

FUNCTION EXPLANATIONS

■ Power/Stop

Stand by: Press it for 3s to activate it.
Activated: under the hip cleaning, female washing, drying mode, press it for short time to stop it, press and hold for 3s to shut down.

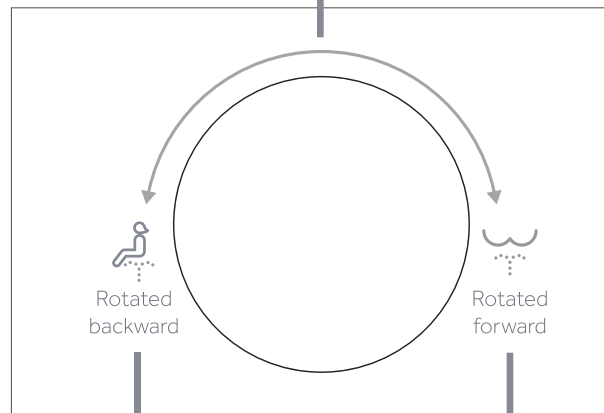

■ Rotated Backward

To be used while seated and not in cleaning or drying mode.

Rotate knob backwards to 45° to enter the front wash mode, which the mode is default-ed to cleaning moving. The cycle of operation: front wash 1.5mins + drying 4mins + flushing when drying for once.
When the function of front wash is activated, rotates the switch forward to increase the cleaning strength, switch backward to decrease the cleaning strength.
Knob light color : pink

■ Rotated Forward

To be used while seated and not in cleaning or drying mode.

Rotate knob forwards to 45° to enter into the rear wash mode, which the mode is default-ed to cleaning moving. The cycle of operation: rear wash 1.5mins + drying 4mins + flushing when drying for once.
When the function of front wash is activated, rotates the switch forward to increase the cleaning strength, switch backward to decrease the cleaning strength.
Knob light color : blue

*When starting up, short press the knob to send ceramic flushing command when there is no function.

Knob light color: aqua blue

VELA & VELA PLUS

SMART TOILET
INODORO INTELIGENTE
WC INTELLIGENT
SKU: 473602, 473603

EXPLICACIÓN DE LAS FUNCIONES

■ Encender/Parar

En espera: Presione 3 segundos para activarlo.
Activado: en limpieza de cadera, lavado femenino, modo de secado, presione unos segundos para detenerlo, mantenga presionado para apagarlo.

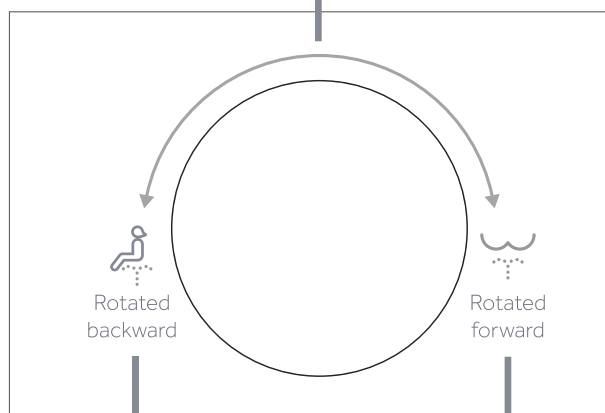

■ Girar Hacia Atrás

Se debe usar mientras está sentado y no en modo de limpieza o secado.

Gire la perilla hacia atrás 45° para entrar al modo lavado delantero, que es el modo predeterminado para limpieza en movimiento. El ciclo de funcionamiento: lavado delantero 1.5 min + secado 4 min + enjuague cuando seca de una vez. Cuando la función de lavado delantero está activada, gire el interruptor hacia adelante para aumentar la fuerza de la limpieza, gire hacia atrás para disminuir la fuerza de la limpieza.

Color de la luz de la perilla: rosado

■ Girar Hacia Adelante

Se debe usar mientras está sentado y no en modo de limpieza o secado

Gire la perilla hacia adelante 45° para entrar al modo lavado trasero, que es el modo predeterminado para limpieza en movimiento. El ciclo de funcionamiento: lavado trasero 1.5 min + secado 4 min + enjuague cuando seca de una vez. Cuando la función de lavado trasero está activada, gire el interruptor hacia adelante para aumentar la fuerza de la limpieza, gire hacia atrás para disminuir la fuerza de la limpieza.

Color de la luz de la perilla: azul

*Cuando arranca, presione brevemente la perilla para enviar el comando de enjuague de cerámica cuando no haya función.
Color de la luz de la perilla: Azul aguamarina

VELA & VELA PLUS

SMART TOILET
INODORO INTELIGENTE
WC INTELLIGENT
SKU: 473602, 473603

EXPLICATIONS DES FONCTIONS

■ Alimentation/Arrêt

Mode veille: Appuyez dessus pendant 3 secondes pour l'activer. Activé: en mode nettoyage des hanches, lavage féminin, ou séchage, appuyez dessus brièvement pour l'arrêter, appuyez et maintenez pendant 3 secondes pour l'éteindre.

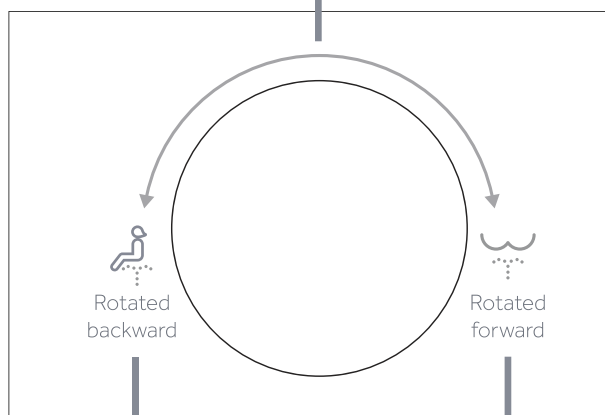

■ Rotation vers l'arrière

À utiliser assis et non en mode nettoyage ou séchage.

Tournez le bouton vers l'arrière à 45° pour accéder au mode de lavage avant, qui est le mode par défaut pour le nettoyage en mouvement. Le cycle de fonctionnement: lavage avant 1,5 min + séchage 4 min + rinçage lors du séchage.

Lorsque la fonction de lavage avant est activée, tournez l'interrupteur vers l'avant pour augmenter la force de nettoyage et vers l'arrière pour la diminuer.

Couleur de la lumière du bouton: rose

■ Rotation vers l'avant

To be used while seated and not in cleaning or drying mode.

Rotate knob forwards to 45° to enter into
Tournez le bouton vers l'avant à 45° pour entrer dans le mode de lavage arrière, qui est le mode par défaut pour le nettoyage en mouvement. Le cycle de fonctionnement: lavage arrière 1,5 min + séchage 4 min + rinçage lors du séchage.

Lorsque la fonction de lavage avant est activée, tournez l'interrupteur vers l'avant pour augmenter la force de nettoyage et vers l'arrière pour la diminuer.

Couleur de la lumière du bouton: bleu

*Lors du démarrage, appuyez brièvement sur le bouton pour envoyer une commande de rinçage de la cuvette lorsqu'il n'y a pas de fonction.

Couleur de la lumière du bouton: Bleu Aqua

VELA & VELA PLUS

SMART TOILET

INODORO INTELIGENTE

WC INTELLIGENT

SKU: 473602, 473603

Auto flush/Enjuague Automático/Rinçage automatique

When the seat sensor no longer detects a user, it will automatically flush
Cuando el sensor del asiento ya no detecta al usuario, enjuaga automáticamente
Lorsque le capteur du siège ne détecte plus d'utilisateur, il active automatiquement le rinçage de la cuvette

The toilet will only flush once.
El inodoro solo descarga una vez.
Le rinçage ne se fera qu'une fois.

Note: This feature is only available on the Vela Plus model.

Nota: esta función solo está disponible en el modelo Vela Plus.

Remarque: cette fonction n'est disponible que sur le modèle Vela Plus.

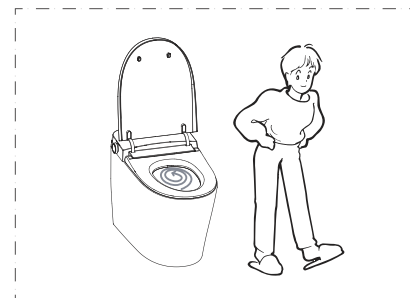

Catalyst deodorization/Desodorización de Catalizador/Désodorisation du catalyseur

Automatically turns on after seating, and turns off about 2 minutes after seating.
Se enciende automáticamente después de sentarse y se apaga aproximadamente 2 minutos después de sentarse.
S'allume automatiquement après que l'on se soit assis et s'éteint environ 2 minutes après que l'on se soit assis.

Catalytic activated carbon deodorization technology can effectively absorb the odor in the air and meet your luxury pursuit of bathroom products.
La tecnología de desodorización de carbón activado puede absorber eficazmente los malos olores del aire y cumplir su persecución elegante de productos de baño.
La technologie de désodorisation au charbon actif catalytique peut absorber efficacement les odeurs dans l'air et répondre à votre quête de produits de salle de bain de luxe.

Note: This feature is only available on the Vela Plus model.

Nota: esta función solo está disponible en el modelo Vela Plus.

Remarque: cette fonction n'est disponible que sur le modèle Vela Plus.

*Only Anion deodorization can be installed on the toilet.

*Solo la desodorización de aniones se puede instalar en el inodoro.

*Seule la désodorisation par anion peut être installée sur le WC.



Dryer flush/Enjuague del secador /Rinçage du séchoir

Press the "Dryer" button.
Presione el botón "Dryer" (Secador).
Appuyez sur le bouton « Séchoir ».

The warm air function is activated and a flush is performed.
La función de aire caliente está activada y se ejecuta un enjuague.
La fonction air chaud est activée et un rinçage est effectué.

*Posterior/front wash is not available during flushing.

*El lavado trasero/delantero no se puede usar durante el enjuague.

*Le lavage postérieur/frontal n'est pas disponible pendant le rinçage.

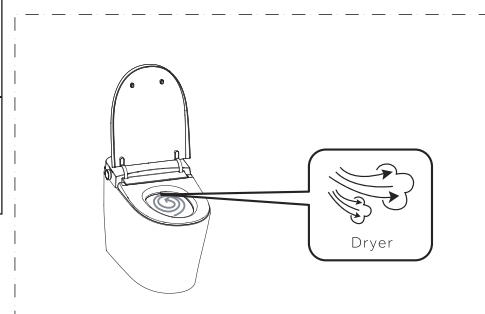

VELA & VELA PLUS

SMART TOILET
INODORO INTELIGENTE
WC INTELLIGENT
SKU: 473602, 473603

■ UV Sterilization/Esterilización UV/Stérilisation UV

After leaving the seat, it will run automatically
Después de levantarse del asiento, funcionará automáticamente
Après que l'utilisateur a quitté le siège, la stérilisation UV s'enclenche automatique-
ment

Operate it automatically when leaving seat. The cleaning spout will back to position, and the UV function will be activated after 10 seconds and will run for 3 minutes. The light of switch becomes purple. After seating, the UV function will stop and the indicator will go out
Haga que funcione automáticamente al levantarse del asiento. La boquilla de limpieza se coloca de nuevo en posición y la función UV se activa después de 10 segundos y funciona por 3 minutos. La luz del interruptor se enciende en morado. Después de sentarse, la función de UV se detendrá y el indicador se apagará
Déclenchez-la automatiquement lorsque vous quittez le siège. Le bec de nettoyage reprend sa position et la fonction UV est activée après 10 secondes et fonctionne pendant 3 minutes. Le voyant de l'interrupteur devient mauve. Après que l'utilisateur s'est assis, la fonction UV s'arrête et le voyant s'éteint

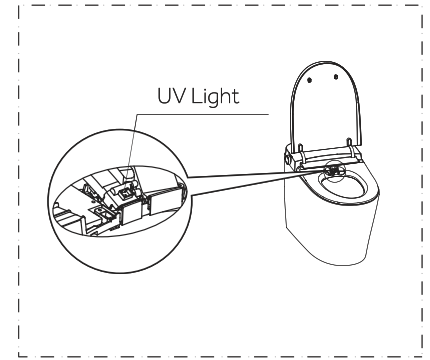

- *Ultraviolet lamp device is installed on smart toilet.
- *El dispositivo de luz ultravioleta está instalado en el inodoro inteligente.
- *Le dispositif de lampe ultraviolette est installé sur le WC intelligent.

■ Microwave induction/Inducción por microondas/Induction par micro-ondes

Get close to the product (about 1 meter)
Acérquese al producto (aproximadamente 1 metro)
Approchez-vous de l'appareil (à environ 1 mètre)

The toilet seat will open automatically.
El asiento del inodoro se abrirá automáticamente.
Le siège du WC s'ouvre automatiquement.

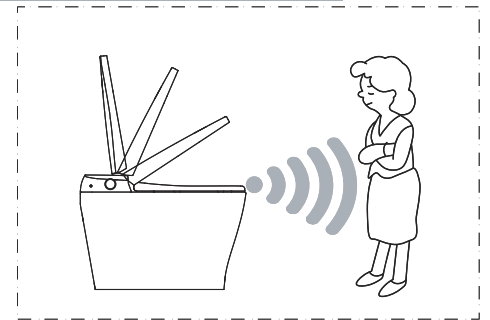

- Note:** This feature is only available on the Vela Plus model.
- Nota:** esta función solo está disponible en el modelo Vela Plus.
- Remarque:** cette fonction n'est disponible que sur le modèle Vela Plus.
- Note:** This feature can be turned off by holding "Nozzle Clean" and "H/C Massage" for 3 seconds
- Nota:** Esta función se puede encender al sostener "Nozzle Clean" (Limpiar boquilla) y "H/C Massage" (Masaje H/C (caliente/frío)) por 3 segundos.
- Remarque:** Cette fonction peut être désactivée en maintenant les touches « Nozzle Clean » et « H/C Massage » enfoncées pendant 3 secondes.

- *When you leave the seat and the product are activating, long press the "Feminine" button, and you will hear "DONG, DONG, DONG" which means that the induction function turns off. When you hear "DONG", which means that the induction function turns on.
- *Cuando se levanta del asiento y el producto se activa, presione prolongadamente el botón "Feminine" (Femenino) y escuchará "DONG, DONG, DONG" que significa que la función de inducción se apaga. Cuando escuche el "DONG", significa que la función de inducción se enciende.
- *Lorsque vous quittez le siège et que l'appareil s'active, appuyez longuement sur le bouton « Féminin » et vous entendrez « DONG, DONG, DONG », ce qui signifie que la fonction d'induction se désactive. Lorsque vous entendez « DONG », cela signifie que la fonction d'induction est activée.

- *This function is only limited to some models, see the details on the list of product functions
- *Esta función está limitada a algunos modelos, vea más información en la lista de funciones del producto
- *Cette fonction est limitée uniquement à certains modèles. Voir les détails sur la liste des fonctions de l'appareil

- *When the product cannot detect the human body for a while, it will close the toilet cover and toilet seat automatically.
- *Cuando el producto no puede detectar el cuerpo humano por un momento, este cerrará la tapa del inodoro y del asiento automáticamente.
- *Lorsque le produit ne peut pas détecter le corps humain pendant un certain temps, il ferme automatiquement le couvercle et le siège.

VELA & VELA PLUS

SMART TOILET
INODORO INTELIGENTE
WC INTELLIGENT
SKU: 473602, 473603

Power-off Flush Cómo Cortar la Energía a la Descarga Rinçage Hors Tension

Short press the side knob to flush when there is no power supply

*If toilet does not flush, check the battery

Pulse brevemente el botón lateral para tirar la cadena cuando no haya suministro de energía

**Si el inodoro no descarga, revise la batería*

Appuyez brièvement sur le bouton latéral pour effectuer un rinçage lorsqu'il n'y a aucune alimentation.

** Si la chasse ne fonctionne pas, vérifiez la batterie.*

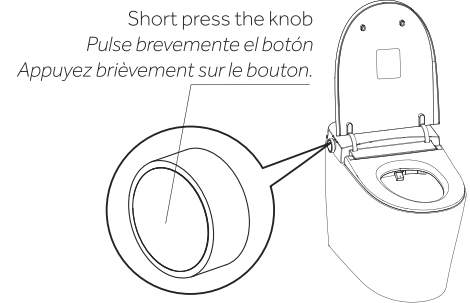

Installation and replacement of power-off flush battery box Instalación y reemplazo de la caja de batería para el corte de energía a la descarga Installation et remplacement du boîtier de batterie pour rinçage hors tension

Installation

Instalación

Installation

1. Take out the connecting wire from the ceramic bowl as shown in illustration
2. Connect the wire with the waterproof DC power plug and tighten waterproof cap.
3. Place the battery box in a suitable position as shown in the illustration.

*There are positive and negative poles for the battery and connecting wires, please do not insert them forcibly, otherwise the product will be damaged. If you have any questions, please contact customer service 855-715-1800

1. Retire el cable de conexión de la taza de cerámica como se muestra en la ilustración.

2. Conecte el cable con el enchufe de corriente continua impermeable y apriete la tapa resistente al agua.

3. Coloque la caja de la batería en una posición adecuada como se muestra en la ilustración.

**Hay polos positivos y negativos para la batería y los cables de conexión, por favor, no los inserte a la fuerza, de lo contrario el producto se dañará. Si tiene alguna pregunta comuníquese con servicio al cliente al 855-715-1800*

1. Retirez le fil de connexion hors de la cuvette en céramique comme indiqué sur l'illustration.

2. Raccordez le fil à la fiche d'alimentation en c. c. étanche, puis serrez le capuchon étanche.

3. Placez le boîtier de batterie dans une position appropriée, comme indiqué sur l'illustration.

** La batterie comprend une borne positive et une autre négative auxquelles les fils de connexion doivent être correctement reliés. Veuillez ne pas les introduire avec force, sinon le produit sera endommagé. Si vous avez des questions, veuillez communiquer avec le service à la clientèle au 855 715-1800.*

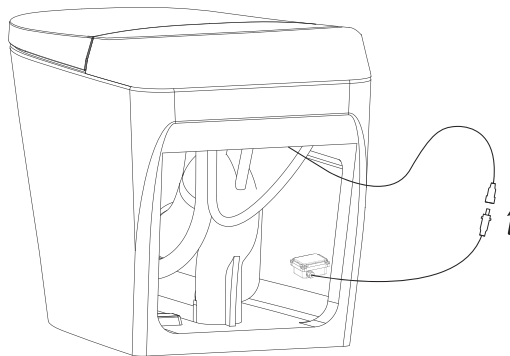

VELA & VELA PLUS

SMART TOILET

INODORO INTELIGENTE

WC INTELLIGENT

SKU: 473602, 473603

Replacement

Reemplazo

Replacement

1. Contact customer service for replacement battery box.

2. Loosen the fixing screws of the battery box cover, remove the old battery and return it to a professional organization for recycling.

3. Install the new battery to a suitable location referring to below illustration.

*The battery should be kept out of reach of children. Please confirm the polarity of the battery. Do not charge, disassemble, burn the battery, mix it with old batteries or different types of batteries to avoid leakage or explosion.

*The battery box has moisture-proof function. Please ensure that the fixing screws are screwed in place to achieve a good sealing effect.

1. Comuníquese con servicio al cliente para obtener una caja de batería de repuesto.

2. Afloje los tornillos de fijación de la tapa de la caja de la batería, quite la batería vieja y devuélvala a una organización profesional para su reciclaje.

3. Instale la caja de batería nueva en un lugar adecuado según la siguiente ilustración.

*La batería debe mantenerse lejos del alcance de los niños. Por favor, verifique la polaridad de la batería. No cargue, desmonte, queme o mezcle la batería con baterías viejas u otros tipos de baterías para evitar una fuga o explosión.

*La caja de la batería tiene función de protección contra la humedad. Por favor, asegúrese de que los tornillos de fijación estén atornillados en su lugar para conseguir un buen efecto de sellado.

1. Veuillez communiquer avec le service à la clientèle pour savoir où vous procurer un boîtier de batterie de rechange.

2. Desserrez les vis de fixation du couvercle du boîtier de batterie, retirez l'ancienne batterie et retournez-la à un organisme professionnel pour la recycler.

3. Installez la nouvelle batterie dans un emplacement approprié en vous reportant à l'illustration ci-dessous.

* La batterie doit être rangée hors de la portée des enfants. Veuillez confirmer la polarité de la batterie. Pour éviter tout risque de fuite ou d'explosion, il ne faut pas recharger, démonter, brûler la batterie ni la mélanger avec de vieilles batteries ou des batteries de type différent.

* Le boîtier de batterie se caractérise par une résistance à l'humidité. Veuillez vous assurer que les vis de fixation sont bien vissées pour garantir une excellente étanchéité.

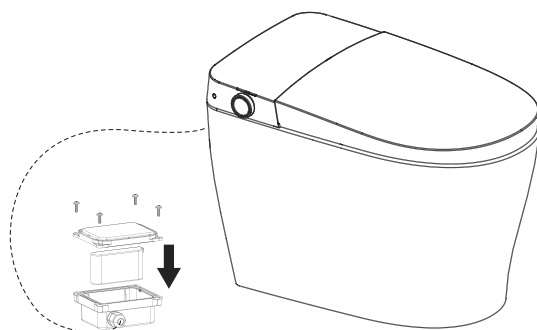

VELA & VELA PLUS

SMART TOILET
INODORO INTELIGENTE
WC INTELLIGENT

SKU: 473602, 473603

MAINTENANCE **MANTENIMIENTO** **ENTRETIEN**

Cut off the power and water supply before maintenance.
Apague la energía y cierre el suministro de agua antes de dar mantenimiento.
Coupez l'alimentation en électricité et en eau avant l'entretien.
Direct water wash to the entire product is prohibited.
Se prohíbe lavar directamente con agua todo el producto.
Le lavage à l'eau directe de tout l'appareil est interdit.

WARNING **ADVERTENCIA** **ATTENTION**

Do not spray water or detergents on the toilet, remote or the power cord. Doing so may cause electric shower or fire.
No rocíe agua ni detergentes en el inodoro, en el control remoto o cable de suministro de energía. Si lo hace puede provocar descargas eléctricas o incendios.
N'aspergez pas d'eau ou de détergent sur le WC, la télécommande ou le cordon d'alimentation. Cela pourrait provoquer un choc électrique ou un incendie.

NOTE **NOTA** **REMARQUE**

During winter season, water inside may freeze after long periods of storage and non-usage. Please take measures to prevent
Durante el invierno, el agua que queda adentro se puede congelar después de períodos prolongados de almacenamiento o en los que no se usa el producto. Tome medidas para evitarlo
Pendant l'hiver, l'eau à l'intérieur peut geler après de longues périodes de stockage et de non-utilisation. Veuillez prendre des mesures pour éviter cela

Before connecting the product to the water supply and electrical outlet, allow it to defrost for 30 minutes in a warm indoor environment.
Antes de conectar el producto al suministro de agua y de electricidad, permita que descongele 30 minutos en un entorno interior cálido.
Avant de raccorder l'appareil à l'alimentation en eau et à la prise électrique, laissez-le dégivrer pendant 30 minutes dans un environnement intérieur chaud.

In cases of extreme cold/freezing/nozzle stuck in place wrap the water input line with a warm towel. Never pour hot water or use a hot dryer directly on the toilet.
En casos extremos de frío/congelación/boquilla atascada en su lugar, envuelva la tubería de entrada de agua en una toalla caliente. Nunca vierta agua caliente ni use un secador de aire caliente directamente en el inodoro.
En cas de froid extrême, de gel, ou de blocage de la buse, enveloppez la conduite d'arrivée d'eau avec une serviette chaude. Ne versez jamais d'eau chaude et n'utilisez jamais de séchoir chaud directement sur le WC.

VELA & VELA PLUS

SMART TOILET
INODORO INTELIGENTE
WC INTELLIGENT

SKU: 473602, 473603

MAINTENANCE OF PRODUCT SURFACE AND CERAMICS MANTENIMIENTO DE LA SUPERFICIE Y CERÁMICA DEL PRODUCTO ENTRETIEN DE LA SURFACE DE L'APPAREIL ET DE LA CUVETTE

Wipe dust or stains with a soft wet cloth.

Limpie el polvo o las manchas con un paño suave húmedo.

Essuyez la poussière ou les taches avec un chiffon doux et humide.

A wet soft brush, cloth or sponge may be used to clean the ceramic area.

Puede usar un cepillo suave, paño o esponja húmeda para limpiar el área de cerámica

Une brosse, un chiffon ou une éponge douce et humide peuvent être utilisés pour nettoyer la zone en céramique.

*Do not use abrasive cleaning solutions, such as alcohol, bleach, paint thinner, cresol, benzene, gasoline, etc.

**No use soluciones de limpieza abrasivas como alcohol, lejía, disolventes de pintura, crisol, benceno, gasolina, etc.*

**N'utilisez pas de solutions de nettoyage abrasives, telles que de l'alcool, de l'eau de Javel, du diluant pour peinture, du crésol, du benzène ou de l'essence.*

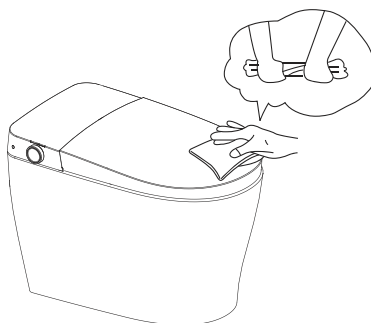

MAINTENANCE OF THE NOZZLE MANTENIMIENTO DE LA BOQUILLA ENTRETIEN DE LA BUSE

Press the "Nozzle Clean" button on the remote control without occupying the seat. The nozzle will extend. Proceed to clean with a soft toothbrush.

Presione el botón "Nozzle Clean" (Limpieza de la boquilla) en el control remoto sin sentarse en el inodoro. La boquilla se extiende. Proceda a limpiar con un cepillo de dientes suave.

Appuyez sur le bouton « Nettoyage de la buse » de la télécommande sans occuper le siège. La buse s'étendra. Procédez au nettoyage avec une brosse à dents souple.

Do not forcefully hold the nozzle, otherwise it may break.

No sostenga la boquilla con mucha fuerza pues se puede romper.

Ne tenez pas la buse avec force, sinon elle pourrait se casser.

Please change the spout if it blocked.

Cambie la boquilla si está obstruida.

Veillez changer le bec s'il est bloqué.

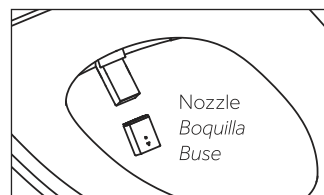

VELA & VELA PLUS

SMART TOILET
INODORO INTELIGENTE
WC INTELLIGENT

SKU: 473602, 473603

EXPERIENCING ISSUES WITH YOUR PRODUCT?

If the user should run into any issues, please consult the troubleshooting guide below. If problem persists, please contact a professional.

Power button

Phenomenon	Fault Diagnoses	Solutions
Not working	Check whether the attaching plug is loose or not	Please check the circuit
	Check whether the power is switching on or off (the power light is not on)	Press rotated switch for 3s, the power light is on.
Beep sound while clicking buttons	Default setting of the software which is normal	Long press the "Night Light" button for 3 seconds to turn it off

Wash functions

Phenomenon	Fault Diagnoses	Solutions
No water from the spout	Check whether or not the water supply cuts off	Wait for the water supply restoring
	Check whether or not the angle valve switches off	Open the angle valve
	Check whether or not the water filter is blocked	Clean the filter mesh or change the water filter
	Check whether or not the inlet pipe is flexed	The inlet pipe must be straight
The intensity of cleaning is not strong enough	Check whether or not the water pressure of cleaning switch to low level or not	Regulate the water pressure according to the instruction manual
	Check whether or not the inlet filter is blocked	Clean the filter mesh or change the water filter
Unusual water flow from the spout	Abnormal operation	Unplug the attaching plug for one minute and then plug it again
The water temp is not warm enough	Check whether or not the water supply switches to low level	Regulate the water temp according to the instruction manual
The cleanser is always leaking	Solenoid valve no longer has any effect	Please contact with our qualified maintenance personnel for repairing
The cleaning function is not working normally	The human induction system of the toilet seat no longer has any effect	Please contact with our qualified maintenance personnel for repairing

VELA & VELA PLUS

SMART TOILET
INODORO INTELIGENTE
WC INTELLIGENT

SKU: 473602, 473603

¿TIENE PROBLEMAS CON SU PRODUCTO?

Si el usuario tiene problemas, consulte la guía de resolución de problemas de abajo. Si el problema persiste, comuníquese con un profesional.

Botón de encendido

Problema	Diagnóstico de fallas	Soluciones
No funciona	Revise si el enchufe está flojo o no	Revise el circuito
	Revise si el interruptor de energía está encendido o apagado (la luz de energía no está encendida)	Presione el interruptor giratorio por tres segundos, la luz de energía está encendida.
Sonido de pitido al presionar los botones	Ajuste predeterminado del software que es normal	Para apagarlo, mantenga presionado el botón "Luz nocturna" por 3 segundos

Funciones de lavado

Problema	Diagnóstico de fallas	Soluciones
No sale agua de la boquilla	Revise si el suministro de agua se interrumpe	Espere que se restablezca el suministro de agua
	Revise si la válvula de ángulo se apaga o no	Abra la válvula de ángulo
	Revise si el filtro de agua está obstruido	Limpie la malla del filtro o cambie el filtro de agua
	Revise si el tubo de entrada está doblado	El tubo de entrada debe estar recto
La intensidad de la limpieza no es suficientemente fuerte	Revise si la presión de agua del interruptor de limpieza es muy baja	Regule la presión de agua según el manual de instrucciones
	Revise si el filtro de entrada está obstruido	Limpie la malla del filtro o cambie el filtro de agua
Flujo poco usual de agua de la boquilla	Funcionamiento normal	Desconecte el enchufe un minuto y conéctelo de nuevo
La temperatura del agua no está suficientemente caliente	Revise si los interruptores de suministro de agua tienen nivel bajo	Regule la temperatura del agua según el manual de instrucciones
El limpiador siempre tiene fugas	La válvula de solenoide ya no hace efecto	Comuníquese con nuestro personal certificado de mantenimiento para que lo repare
La función de limpieza no funciona normalmente	El sistema de inducción humana del asiento del inodoro ya no hace efecto	Comuníquese con nuestro personal certificado de mantenimiento para que lo repare

VELA & VELA PLUS

SMART TOILET
INODORO INTELLIGENTE
WC INTELLIGENT

SKU: 473602, 473603

VOUS RENCONTREZ DES PROBLÈMES AVEC VOTRE PRODUIT?

Si vous rencontrez des problèmes, veuillez consulter le guide de dépannage ci-dessous. Si le problème persiste, veuillez contacter un professionnel.

Bouton d'alimentation

Phénomène	Diagnostics de Pannes	Solutions
Ne fonctionne pas	Vérifiez si l'embout de fixation est lâche ou non	Veuillez vérifier le circuit
	Vérifiez si l'appareil s'allume ou s'éteint (le voyant d'alimentation n'est pas allumé)	Appuyez sur l'interrupteur rotatif pendant 3 s, le voyant d'alimentation s'allume.
Bip sonore lors du clic sur les boutons	Réglage par défaut du logiciel, ce qui est normal	Appuyez sur le bouton « Veilleuse » pendant 3 secondes pour l'éteindre.

Fonctions de lavage

Phénomène	Diagnostics de Pannes	Solutions
Pas d'eau au niveau du bec verseur	Vérifiez si l'alimentation en eau est coupée	Attendez le rétablissement de l'alimentation en eau
	Vérifiez si la vanne d'équerre se désactive	Ouvrez la vanne d'équerre
	Vérifiez si le filtre à eau est bouché	Nettoyez le maillage du filtre à eau ou remplacez ce dernier
	Vérifiez si le tuyau d'arrivée d'eau est fléchi	Le tuyau d'arrivée d'eau doit être droit
L'intensité du nettoyage n'est pas assez forte	Vérifiez si la pression de l'eau de nettoyage a été abaissée	Réglez la pression de l'eau selon le manuel d'instruction
	Vérifiez si le filtre d'arrivée d'eau est bouché	Nettoyez le maillage du filtre à eau ou remplacez ce dernier
Débit inhabituel de l'eau du bec verseur	Fonctionnement anormal	Débranchez la fiche de raccord pendant une minute, puis rebranchez-la
L'eau n'est pas assez chaude	Vérifiez si l'alimentation en eau passe au niveau bas	Réglez la température de l'eau selon le manuel d'instruction
Le nettoyant fuit toujours	L'électrovanne n'a plus d'effet	Veuillez contacter notre personnel de maintenance qualifié pour la réparation
La fonction de nettoyage ne s'exécute pas normalement	Le système d'induction humaine du siège du WC n'a plus d'effet	Veuillez contacter notre personnel de maintenance qualifié pour la réparation

VELA & VELA PLUS

SMART TOILET
INODORO INTELLENTE
WC INTELLIGENT

SKU: 473602, 473603

Dryer		
Phenomenon	Fault Diagnoses	Solutions
The dryer blows cold air	Check whether or not the dryer switches off	Regulate the temperature of dryer according to the instruction manual
	Check whether or not the heating element of dryer is damaged	Please contact with our qualified maintenance personnel for repairing
Heated seat		
Phenomenon	Fault Diagnoses	Solutions
The seat temp is too low or is not hot	Check whether or not the temp of toilet seat is on the "off" position	Regulate the temperature of toilet seat according to the instruction manual
Remote Control		
Phenomenon	Fault Diagnoses	Solutions
The blue light of water temp is flickering	Low battery	Please replace a new battery
Remote control is not working	Check whether or not there is any water on the remote control	Wipe off water by dry towel
Toilet Unit		
Phenomenon	Fault Diagnoses	Solutions
The product is not flushed clean	No power supply	Power restoration
	No water from the spout	Please contact with our qualified maintenance personnel for repairing
	No water but have the sound of flushing	1. Check whether or not the pipeline is blended or not, please keep the water supply pipeline open and smooth 2. Check there is any damage of water pump
	have water all the time	Please contact with our qualified maintenance personnel for repair if there is any unusual from the water inlet valve.
Soft-Closing Feature		
Phenomenon	Fault Diagnoses	Solutions
The function of flipping the seat cover/ring up by foot touch cannot open or close	Auto-damping is damaged	1. Recharge after unplug the attaching plug 2. Please contact with our qualified personnel if the following solution is not working.

VELA & VELA PLUS

SMART TOILET
INODORO INTELIGENTE
WC INTELLIGENT
SKU: 473602, 473603

Secador

Problema	Diagnóstico de fallas	Soluciones
El secador sopla aire frío	Revise si el interruptor del secador está apagado	Regule la temperatura del secador según el manual de instrucciones
	Revise si elemento de calefacción del secador está dañado	Comuníquese con nuestro personal certificado de mantenimiento para que lo repare

Asiento con calefacción

Problema	Diagnóstico de fallas	Soluciones
La temperatura del asiento es muy baja o no está caliente	Revise si la temperatura del asiento del inodoro está apagada	Regule la temperatura del asiento del inodoro según el manual de instrucciones

Control remoto

Problema	Diagnóstico de fallas	Soluciones
La luz azul de temperatura del agua parpadea	Batería baja	Reemplace con una batería nueva
El control remoto no funciona	Revise si el control remoto está mojado	Seque con una toalla seca

Unidad del inodoro

Problema	Diagnóstico de fallas	Soluciones
El producto no enjuaga para limpiar	No hay suministro de energía eléctrica	Restablecimiento de energía
	No sale agua de la boquilla	Comuníquese con nuestro personal certificado de mantenimiento para que lo repare
	No hay agua pero se escucha el sonido de enjuague	1. Revise si la tubería está doblada, mantenga la tubería de suministro abierta y libre 2. Revise si la bomba de agua está dañada
	Tiene agua todo el tiempo	Comuníquese con nuestro personal certificado de mantenimiento para que lo repare si hay algo poco usual en la válvula de entrada de agua

Función de cerrado suave

Problema	Diagnóstico de fallas	Soluciones
La función de levantar la cubierta/anillo del asiento con el pie no abre ni cierra	El amortiguador automático está dañado	1. Recargue después de desconectar el conector 2. Comuníquese con nuestro personal certificado si las soluciones siguientes no funcionan.

VELA & VELA PLUS

SMART TOILET
INODORO INTELLENTE

WC INTELLIGENT

SKU: 473602, 473603

Séchoir

Phénomène	Diagnostics de Pannes	Solutions
Le séchoir distille de l'air froid	Vérifiez si le séchoir se désactive	Réglez la température du séchoir conformément au manuel d'instruction
	Vérifiez si l'élément chauffant du séchoir est endommagé ou non	Veillez contacter notre personnel de maintenance qualifié pour la réparation

Siège Chauffant

Phénomène	Diagnostics de Pannes	Solutions
Le siège ne chauffe pas ou produit une température trop basse	Vérifiez si la température du siège du WC est sur la position « arrêt »	Réglez la température du siège du WC conformément au manuel d'instruction

Télécommande

Phénomène	Diagnostics de Pannes	Solutions
Le voyant bleu de la température de l'eau clignote	Batterie faible	Veillez installer une nouvelle batterie
La télécommande ne fonctionne pas	Vérifiez s'il y a ou non de l'eau sur la télécommande	Essuyez l'eau avec une serviette sèche

Unité de WC

Phénomène	Diagnostics de Pannes	Solutions
Le rinçage de l'appareil ne s'effectue pas	Pas d'alimentation électrique	Restauration de l'alimentation électrique
	Pas d'eau au niveau du bec verseur	Veillez contacter notre personnel de maintenance qualifié pour la réparation
	Il n'y a pas d'eau mais on entend un bruit de rinçage	1. Vérifiez si la canalisation est bouchée ou non, et assurez-vous que la conduite d'arrivée d'eau est bien dégagée 2. Vérifiez si la pompe à eau est endommagée
	Ayez de l'eau en tout temps	Veillez contacter notre personnel de maintenance qualifié pour réparation s'il y a des anomalies au niveau de la vanne d'entrée d'eau.

Fonction de Fermeture en Douceur

Phénomène	Diagnostics de Pannes	Solutions
La fonction d'ouverture du couvercle/de la lunette du siège par contact du pied ne s'exécute pas	L'amortissement automatique est endommagé	1. Recharger après avoir débranché la fiche de raccord 2. Veillez contacter notre personnel de maintenance qualifié si la solution suivante ne fonctionne pas.

